

ESC-01 スピンチェンジャー
オプティマスプライム&ロビー

取扱説明書

※ご使用前に、注意事項や遊び方をよくお読みください。
※なお、「取扱説明書(本書)」は、読んだ後も大切に保管してください。
※写真及びイラストは、商品と異なる場合があります。

- このマークの部分はジョイントが固い場合があります。可動する方向に注意してください。
- このマークの部分のジョイントは固定と取り外しに注意してください。
- このマークの部分はヒンジが二重になっています。注意してください。

警告 (けいこく)
保護者の方へ必ずお読みください。
●小部品があります。誤飲・窒息の危険がありますので、3才未満のお子様には絶対に与えないでください。

注意 (ちゅうい)
●尖った部品があります。取り扱いには十分注意してください。●付属の武器などで人をつつく、たたく等の乱暴な遊びをしないでください。●ロボットの関節などに指をはさまないようにご注意ください。●ぶつかけたり、振り回すなどの乱暴な遊びをしないでください。●可動部が回転しているときは、顔に近づけないでください。●思わぬケガの恐れがあります。●可動部のスキマには指などを入れないでください。はさまれてケガをする恐れがあります。●思わぬ事故の恐れがありますので、ご使用後は3才未満のお子様の手の届かない所に保管してください。

TAKARA TOMY

セット内容
●オプティマスプライム本体×1
●ロビーフィギュア×1
●シールド×1
●取扱説明書(本書)×1

たいしょうねんれい さいいじょう
対象年齢6才以上

株式会社タカラトミー
〒124-8511 東京都葛飾区立石 7-9-10

タカラトミーでは子どもたちに安全で楽しいおもちゃと夢を第一に考えております。そのため、常に製品に改良研究、改良を行っており、お買い上げ時期によって同一製品の間に多少異なるものや、パッケージの写真やイラストなどと異なる場合がございます。ご了承ください。製品につきましては、万全の注意を払って製造に当たっておりますが、万一お気付きの点がございましたら下記までご連絡ください。
タカラトミーグループ お客様相談室 おかけ間違いのないようご注意ください

0570-041031
電話受付時間 10~17時 月曜日~金曜日(土日・祝日を除く)
※本製品のお客サポートは日本国内でのご購入かつ日本国内からのお問い合わせに限ります。
(Customer service is only available in case this product purchased in Japan and inquired from Japan domestic.)
●たのしいタカラトミーの情報はインターネットで www.takaratomy.co.jp

スピンチェンジのための準備

(ロボットモード)

※パッケージから出したら背中のパーツを倒して固定します。

図を参考に各部を調節して、ロボットモードの完成です。

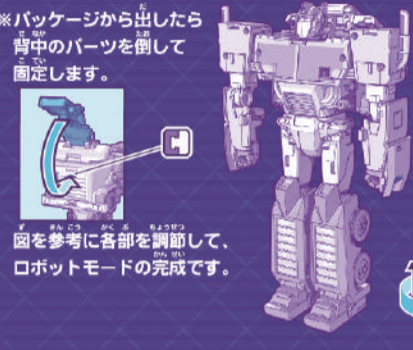

1 図のパーツを上げます。

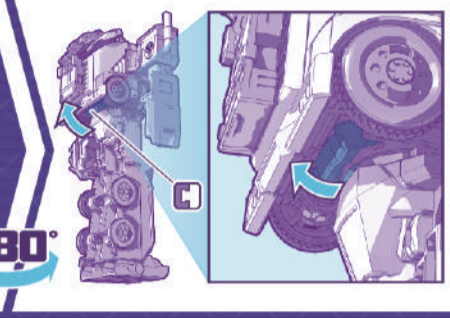

2 上半身を矢印の方向に一回転させます。



ビークルモードへの変形の仕方

1 頭部を押し込みます。

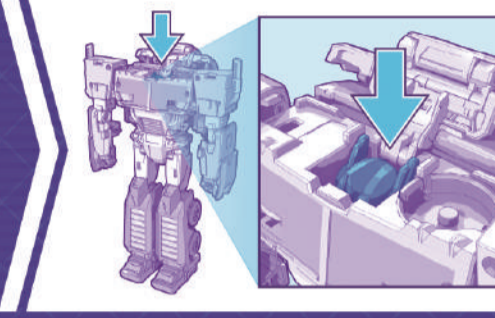

2 両腕を前方に動かします。

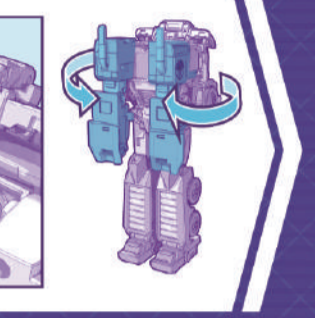

3 両腕を曲げます。

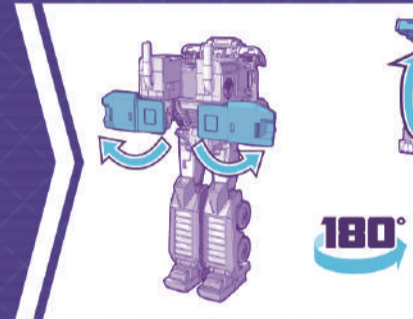

4 図のパーツを上げます。

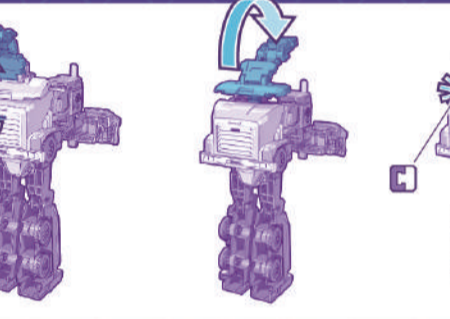

5 図のパーツを回します。

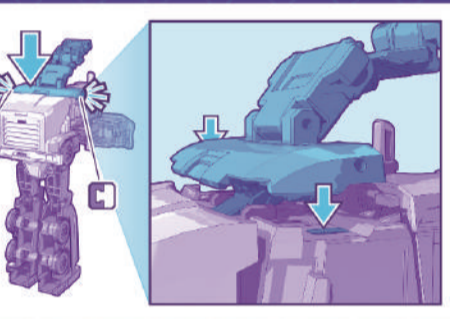

7 図のパーツを下げます。

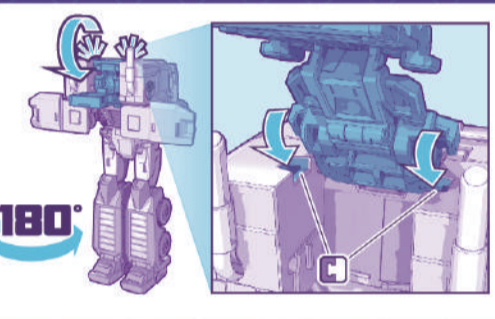

8 図のパーツを上げます。

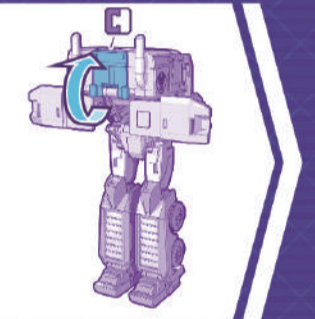

9 図のパーツを下げます。

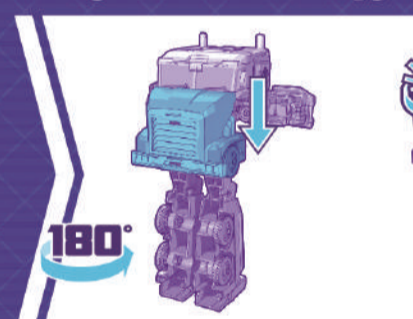

10 図のパーツを閉じます。

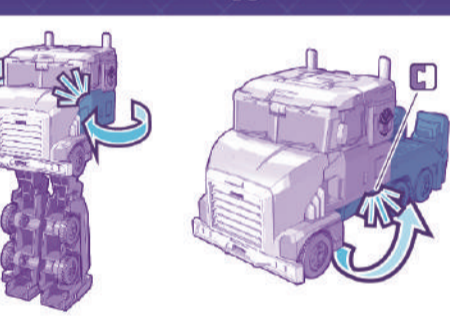

11 両脚を上げます。

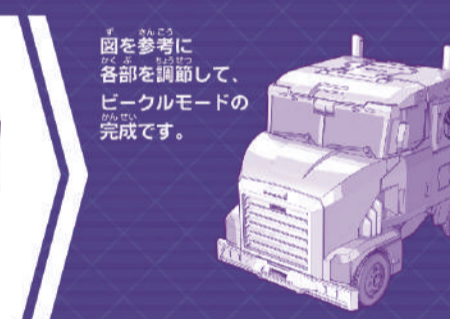

ビークルモード完成



付属のロビーフィギュアをビークルモードに乗せることができます。



ロボットモードへの変形の仕方

(ビークルモード)



1 図の部分を下げます。(ロボットの脚になります)

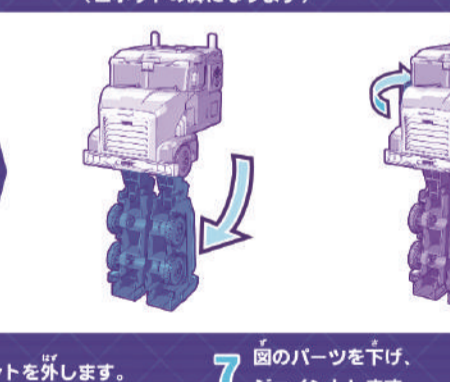

2 図のパーツを開きます。

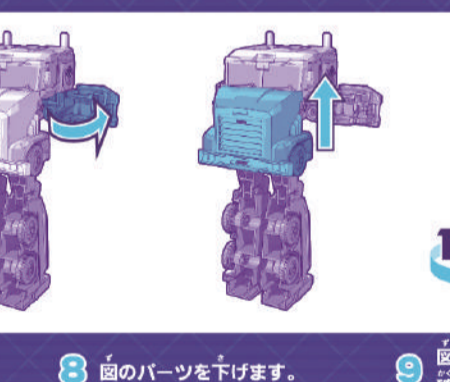

3 図のパーツを上げます。

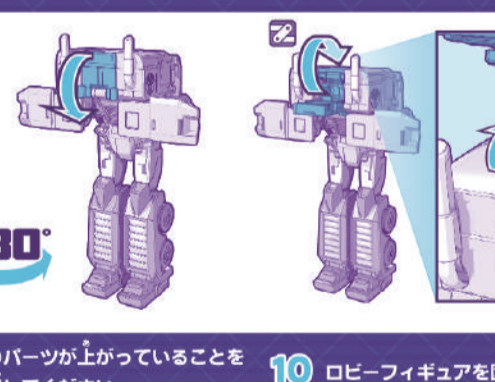

4 図のパーツを開きます。

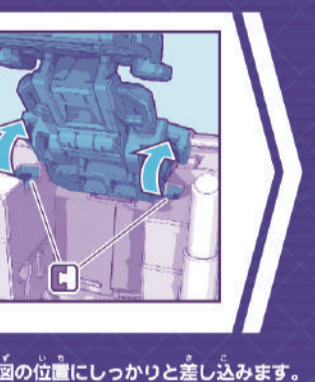

5 図のパーツを上げます。

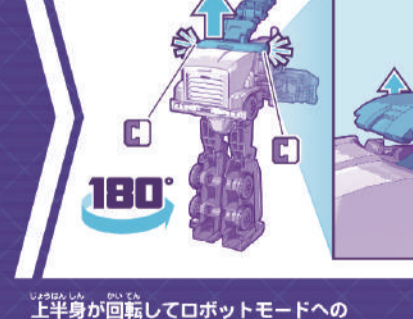

6 図のパーツを少し上げ、ジョイントを外します。

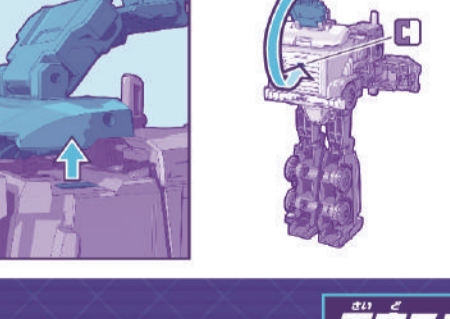

7 図のパーツを下げ、ジョイントします。

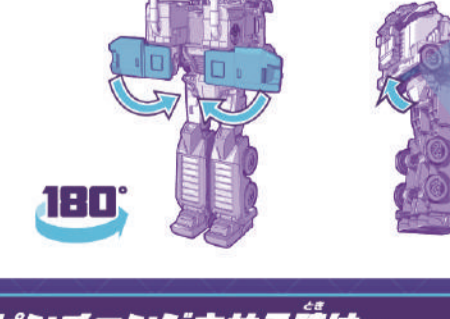

8 図のパーツを下げます。

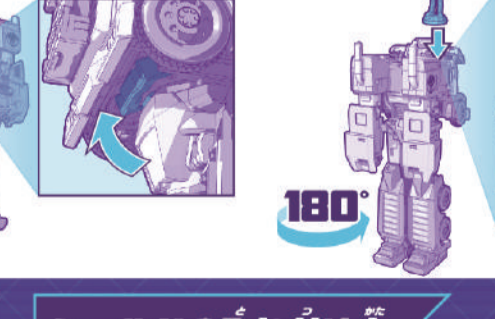

9 図のパーツが上がっていることを確認してください。

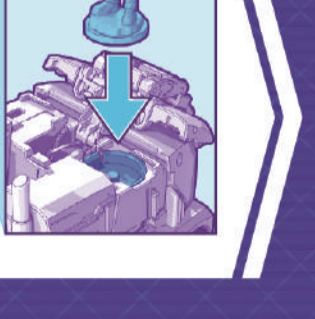

10 ロビーフィギュアを図の位置にしっかりと差し込みます。

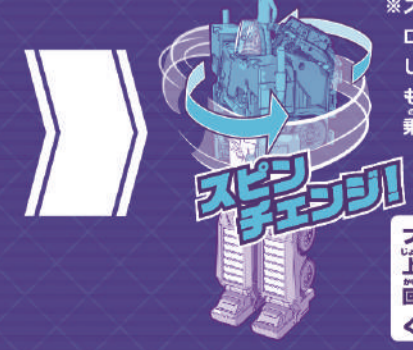

11 図の部分を少し上げ、ジョイントを外します。

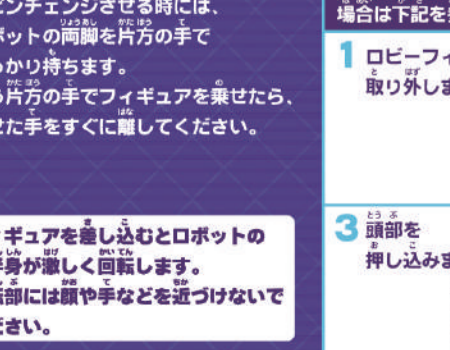

12 図のパーツを下げ、ジョイントします。

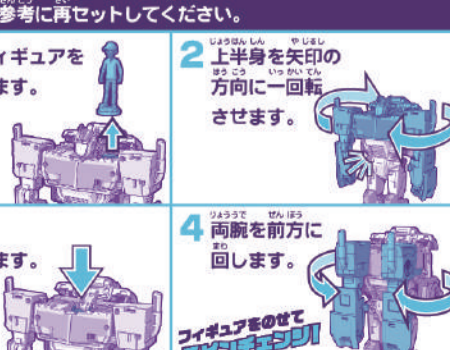

13 図のパーツを下げます。

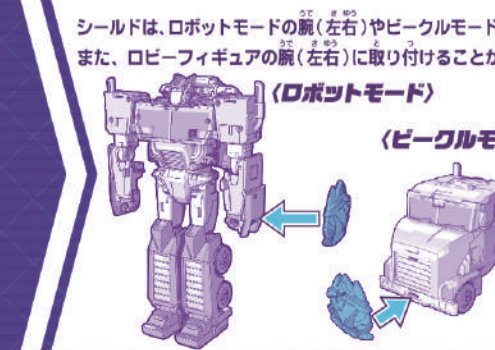

14 図のパーツが上がっていることを確認してください。



上半身が回転してロボットモードへの変形が完了します。

※スピンチェンジさせる時には、ロボットの両腕を片方の手でしっかり持ちます。もう片方の手でフィギュアを乗せたら、乗せた手をすぐに離してください。

フィギュアを差し込むとロボットの上半身が激しく回転します。回転部には顔や手などを近づけないでください。

再度スピンチェンジさせる時は...

- 『ロボットモードへの変形の仕方』10の手順でスピンチェンジしない場合は下記を参考に再セットしてください。
- ロビーフィギュアを取り外します。
 - 上半身を矢印の方向に一回転させます。
 - 頭部を押し込みます。
 - 両腕を前方に回します。

シールドの取り付け方

シールドは、ロボットモードの腕(左右)やビークルモードに取り付けることができます。また、ロビーフィギュアの腕(左右)に取り付けることができます。

