

TRANSFORMERS MOVIE THE BEST

MB-16 ジェットファイアー JETFIRE

単3形アルカリ乾電池2本使用(電池は別売りです。)
REQUIRES 2 LR6 ("AA" SIZE) BATTERIES (NOT INCLUDED).
※電池はアルカリ乾電池をご使用ください。

「正しい遊び方説明書」

※使用前に、注意事項や遊び方をよく読んでください。
※なお、この「正しい遊び方説明書」は、読んだ後も大切に保管してください。
※写真及びイラストは、商品と多少異なる場合があります。

- 1 このマークの部分はジョイントが固い場合があります。可動する方向に注意してください。
- 2 このマークの部分はジョイントは固定と取り外しに注意してください。
- 3 このマークの部分はヒンジが二重になっています。注意してください。



警告(けいこく)

保護者の方へ必ずお読みください。

- 小部品があります。誤飲・窒息の危険がありますので、3才未満のお子様には絶対に与えないでください。
- 付属のミサイル以外のものを絶対に発射しないでください。

注意(ちゅうい)

- 尖った部品があります。取り扱いには十分注意してください。●ミサイルは、人や動物などに向けて、絶対に発射しないでください。失明や怪我などの危険があります。●遊ばない時は、必ずミサイルをはずしてください。思わぬ時に飛ぶと危険です。●ミサイルの発射口は絶対にのぞき込まないでください。●電池を誤使用すると発熱・破裂・液漏れの恐れがあります。以下に注意してください。・二次電池(充電式電池)は、絶対に使用しないでください。・古い電池と新しい電池、いろいろな種類の電池を混ぜて使わないでください。・⊕⊖(プラスマイナス)を正しくセットしてください。・遊んだ後は必ず電池をはずしてください。・ショートさせたり充電、分解、加熱、火のなかに入れたりしないでください。・万一、電池から漏れた液が目に入った時はすぐに大量の水で洗い、医師に相談してください。皮膚や服に付いた時は水で洗ってください。・廃棄する時は、自治体の廃棄物処理の指示に従ってください。●付属の武器などで人をつつく、たたく等の乱暴な遊びをしないでください。●ロボットの関節などに指をはさまないようにご注意ください。●ぶつけたり、振り回すなどの乱暴な遊びをしないでください。●可動部のスキマには指などを入れないでください。はさまれてケガをする恐れがあります。●プラスチック袋等を頭から被ったり、顔を覆ったりしないでください。窒息する恐れがあります。●思わぬ事故の恐れがありますので、ご使用後は3才未満のお子様の手の届かない所に保管してください。

〈使用上の注意〉

- ご使用前に「正しい遊び方説明書」をよくお読みください。また読み終わった後は必ず保管しておいてください。
- 各パーツは無理に曲げたり、引っ張ったりしないでください。
- 本体を持ち運ぶ際は、取り付けられた部品などを持たず、本体をしっかりと持って持ち運んでください。

- 製品の仕様上、変形の動作を行うと色が移ったり、彩色部が剥がれたりする場合があります。予めご了承ください。
- 部品を取り付けた際に取り付け部が白くなる場合があります。予めご了承ください。
- 包装材は、開封後はすぐに捨ててください。

- 入っているもの
- ジェットファイアー本体×1
 - 武器×1
 - ミサイル×1
 - 杖(ランディングギア)×1
 - 正しい遊び方説明書(本書)×1

TAKARA TOMY

対象年齢5才以上

株式会社タカラトミー

〒124-8511 東京都葛飾区立石 7-9-10

タカラトミーでは子どもたちに安全で楽しいおもちゃと夢を第一に考えております。そのため、常に製品に対し研究、改良を行っており、お買い上げ時期によって同一製品の中にも多少異なるものや、パッケージの写真やイラストなどと異なる場合がございます。ご了承ください。製品につきましては、万全の注意を払って製造に当たっておりますが、万一お気付きの点がございましたら下記までご連絡ください。

タカラトミーグループ お客様相談室 おかけ間違いのないようご注意ください
製品の修理などについては下記お客様相談室までお問い合わせください

0570-041031
電話受付時間 10~17時
月曜日~金曜日(土日・祝日を除く) <http://www.takaratomy.co.jp/support/index.html>

●たのしいタカラトミーの情報はインターネットで <http://www.takaratomy.co.jp>

© TOMY

ロボットモードへの変形の仕方 図を参考に变形させてください。

ジェットファイアー (ビークルモード)

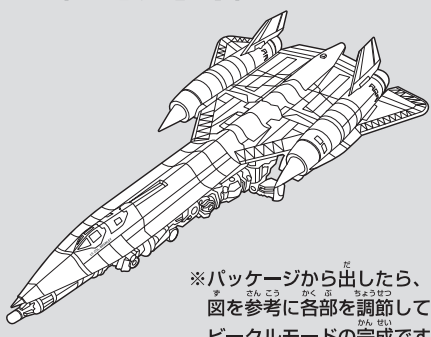

1 機首の武器を外します。

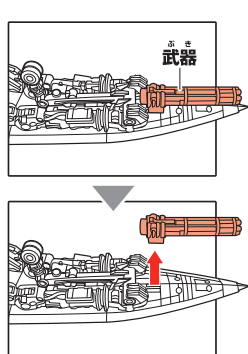

2 ツメを開き、ランディングギア(杖)を外します。

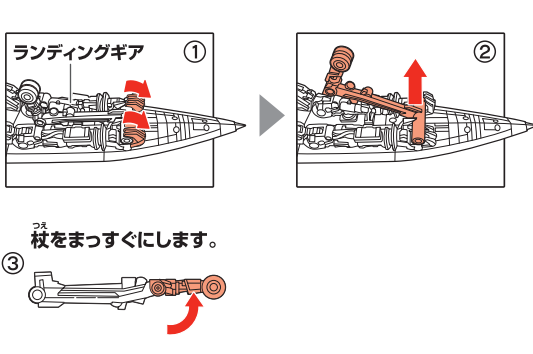

3 脚のジョイントを外します。

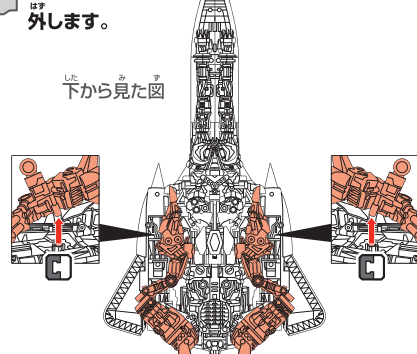

4 脚を下げます。

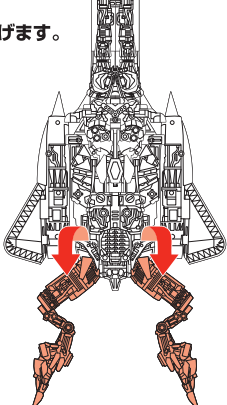

5 左右のベルトを 図の状態にします。

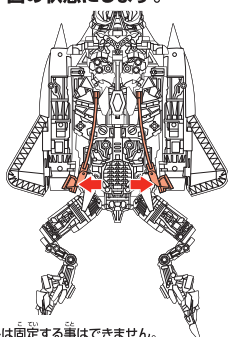

6 足首、ランディングギアを 図のように動かします。

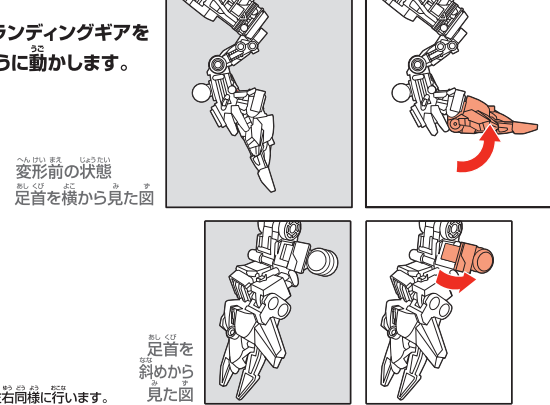

7

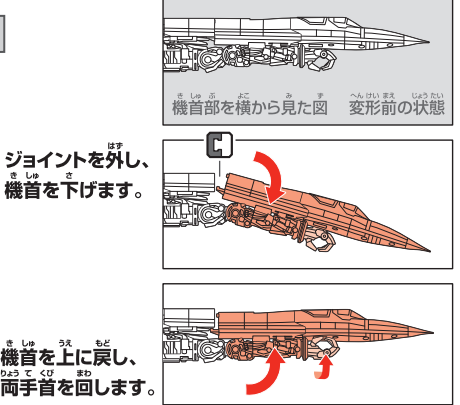

8

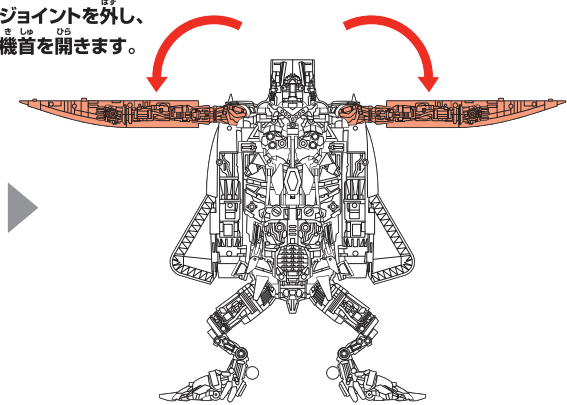
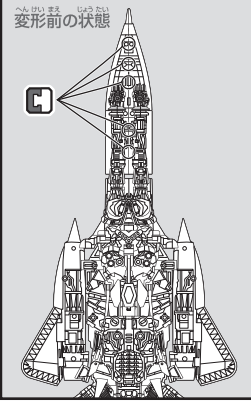

9 腕をたたみ、下げます。

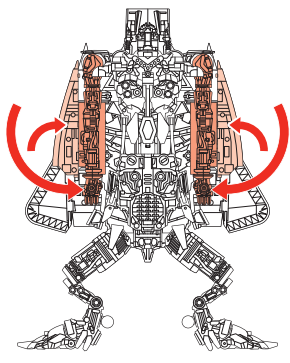

10 脚を図のように 動かします。

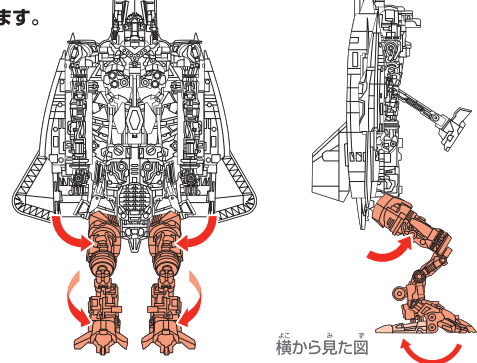

11 腕を肘から 曲げます。

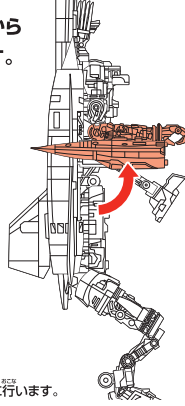

12

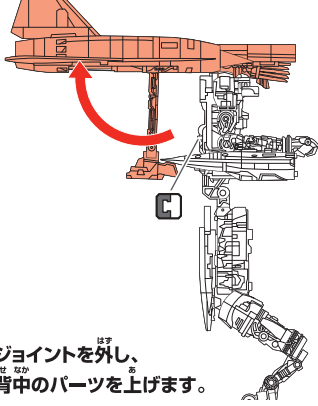

13 図のように胴体をたたみ、 ジョイントを合わせます。

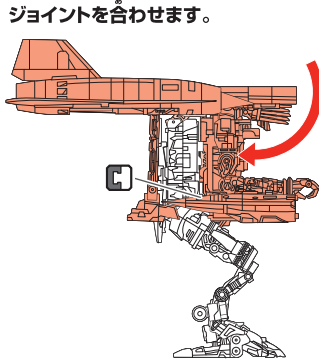

14 エンジン部を左右に開き、斜めにします。

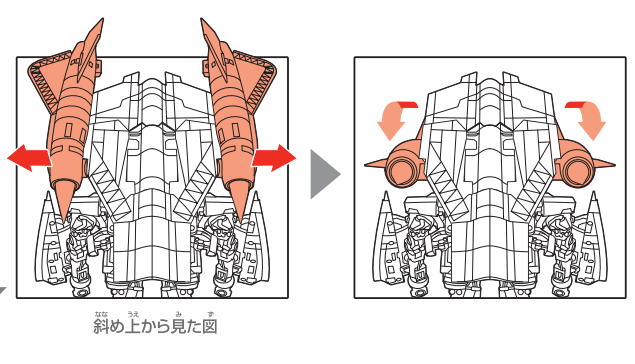

15 図のパーツを後ろに伸ばし、倒します。

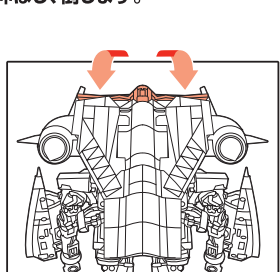
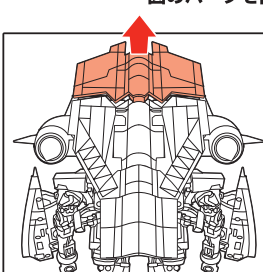

各部を図の順番で動かします。

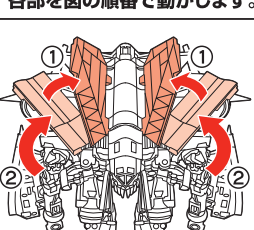

顔のパーツを開きます。

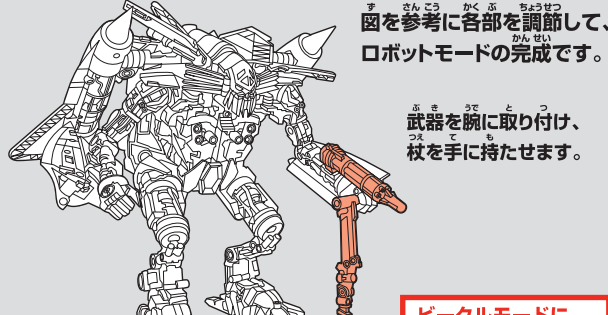
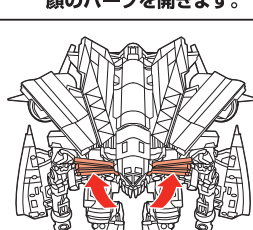

ロボットモード完成

ビークルモードに
戻す場合は番号を
逆に戻してください。

遊び方

サウンドボタンを長押しするとストーリー仕立ての音声が23音流れます。途中で止めるにはサウンドボタンをもう一度押してください。

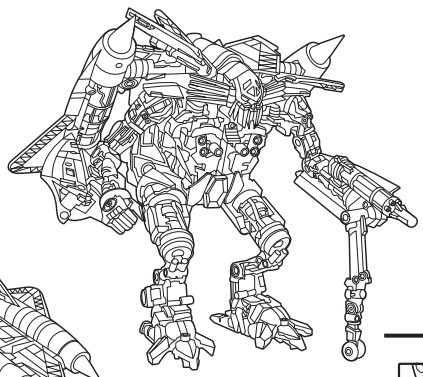

サウンドボタン

ビークルモード時にサウンドボタンを押すと、飛行サウンドが鳴ります。

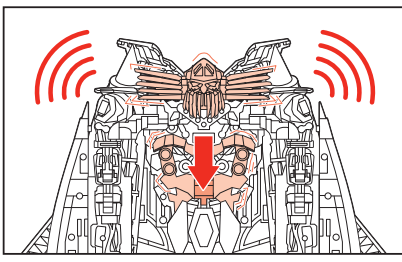

ロボットモード時に胸のレバーを押し下げると、頭部と胸のアーマーが動き、光りながらサウンドが鳴ります。

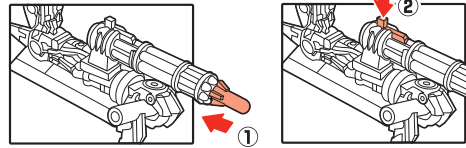

ミサイルを図のようにセットし、発射ボタンを押すとミサイルが発射します。
*図はロボットモード時のものです。ビークルモードでも同様に発射できます。

電池の入れ方

図のように背面パネルを外し、電池ボックスのネジをプラスドライバーでゆるめてフタを外します。単3乾電池2本(アルカリ推奨)を⊕⊖を間違えないようにセットしたらフタを戻し、しっかりとネジで固定します。電池の交換は保護者の方がおこなってください。

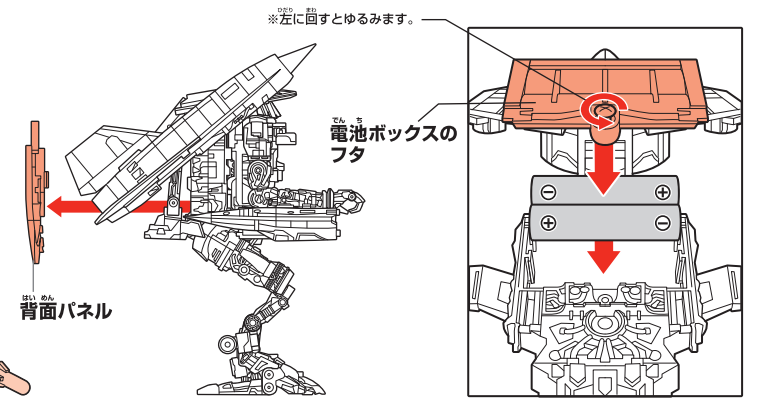

MB-17 オプティマスプライムリベンジバージョン(別売り)との合体のさせ方

MB-17オプティマスプライムリベンジバージョンは本商品には入っていません。

ジェットファイアの準備(ビークルモード)

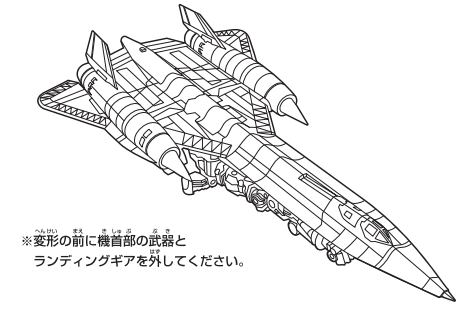

*変形の前に機首部の武器とランディングギアを外してください。

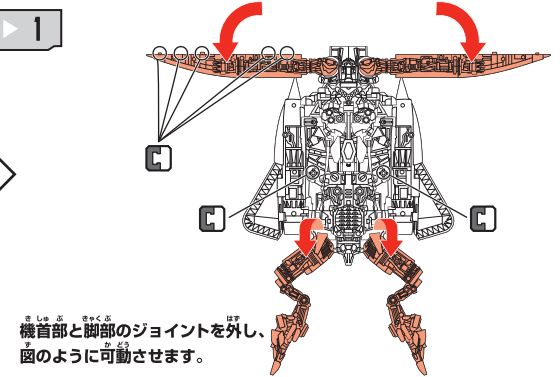

機首部と脚部のジョイントを外し、図のように可動させます。

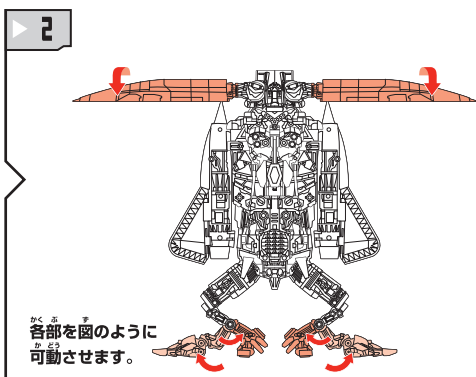

各部を図のように可動させます。

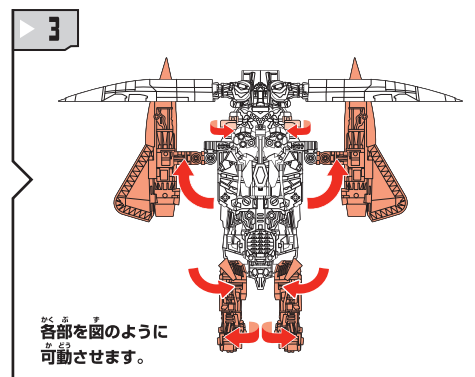

各部を図のように可動させます。

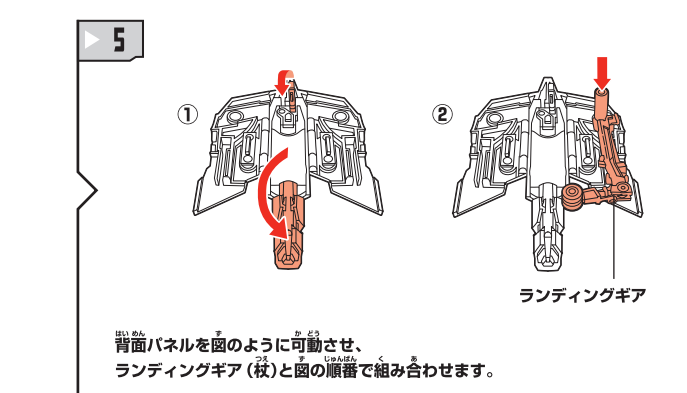
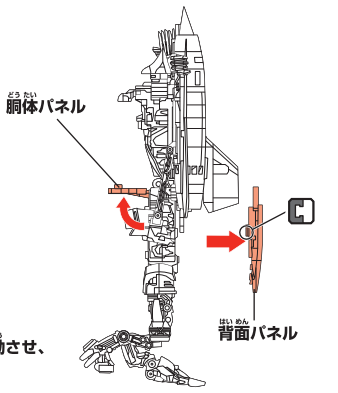
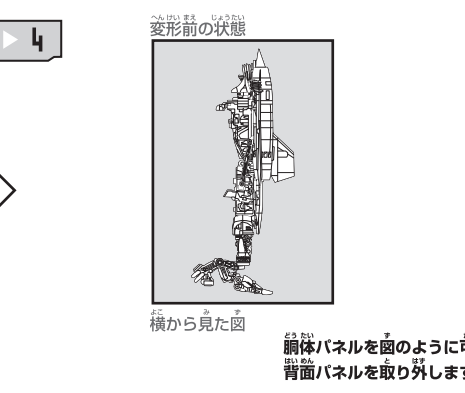

オプティマスプライムの準備(ロボットモード)

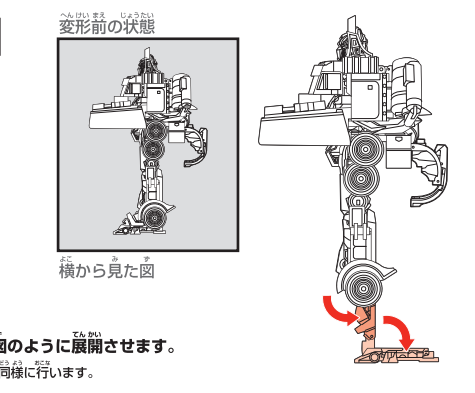
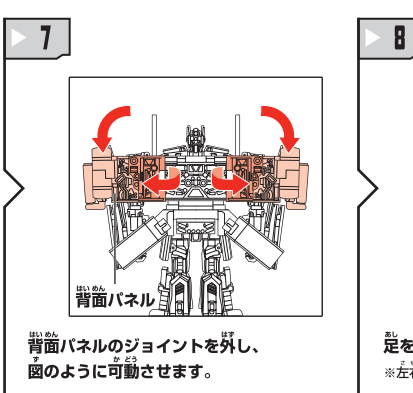
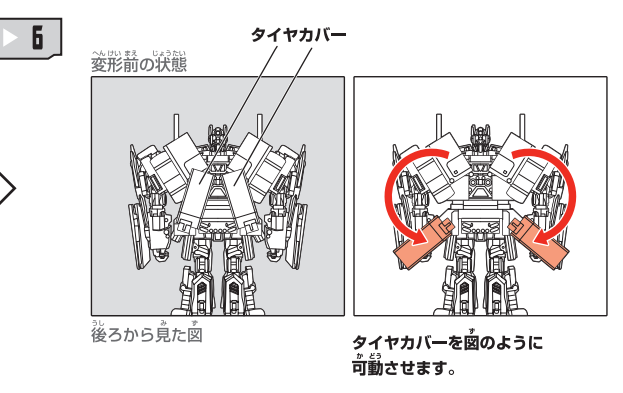
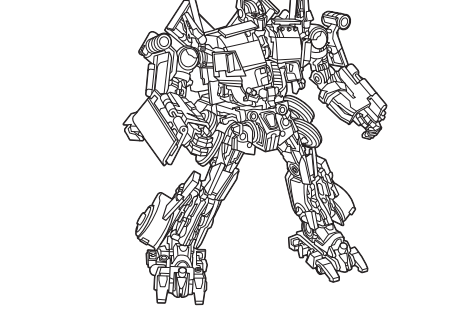

合体のさせ方

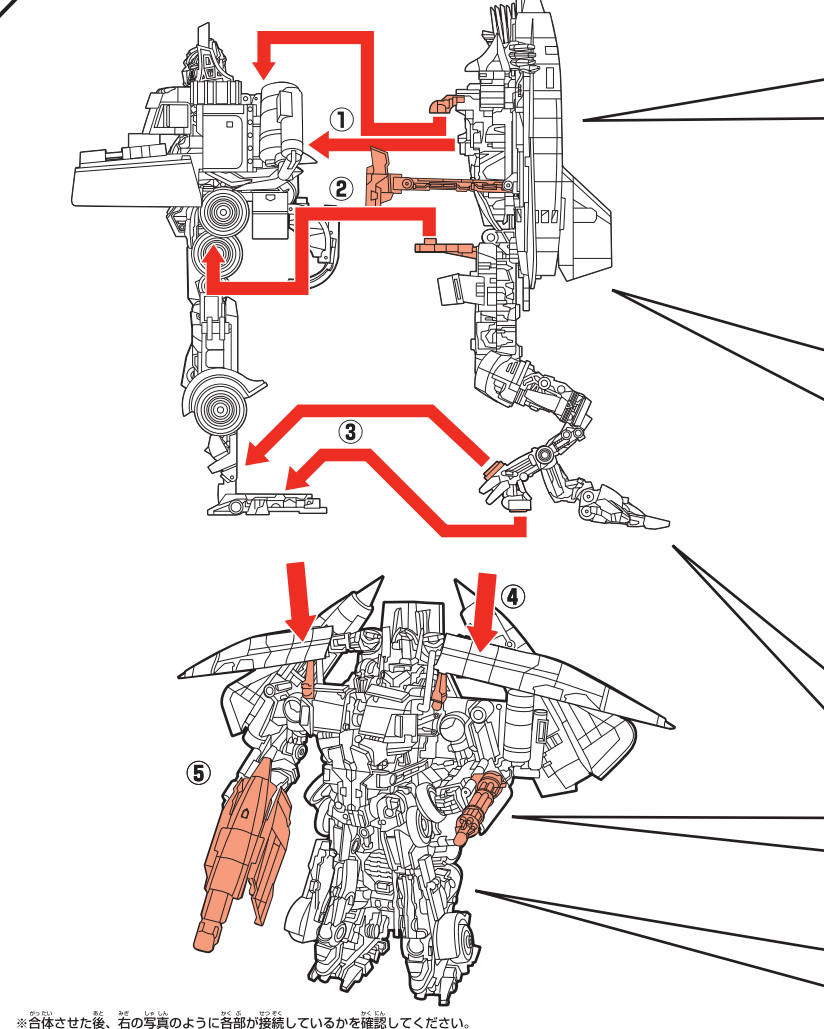

- ① 肩部の接続**
背面パネル根元(グレーのパーツ)と背面ジョイントを接続します。オプティマスプライムの背面パネル根元(グレーのパーツ)にジェットファイアのジョイントをかぶせます。ジェットファイアのジョイントを引っ掛けたまま、オプティマスプライムの背面ジョイントとジェットファイアの胸部ジョイントを接続します。
*正しく接続すると、しっかりと固定できます。
- ② 腰部の接続**
A: ジェットファイアの胴体パネルをオプティマスプライムの腰部にジョイントで固定します。*ジョイントの形にあわせて、脚を広げます。
B: ジェットファイアのベルトをオプティマスプライムの胴体に回し、ジョイントで固定します。
- ③ 足部の接続**
オプティマスプライムとジェットファイアの足ジョイント(2ヶ所)を図のように接続します。
*左右同様に行います。
- ④ 機首部の接続**
ジェットファイアの機首部とオプティマスプライムの肩の突起(銀色のパーツ)を接続します。
- ⑤ 武器の取り付け**
5のパーツを手にもたせ、武器をオプティマスプライムの腕部パネルの金属部に取り付けます。

*合体させた後、右の写真のように各部が接続しているかを確認してください。

オプティマスプライムとの合体の完成図

