

TLK-15 キャリバーオプティマスプライム CALIBUR OPTIMUS PRIME

「正しい遊び方説明書」

※使用前に、注意事項や遊び方をよく読んでください。
※なお、この「正しい遊び方説明書」は、読んだ後も大切に保管してください。
※写真及びイラストは、商品と多少異なる場合があります。

- このマークの部分はジョイントが固い場合があります。可動する方向に注意してください。
- このマークの部分のジョイントは固定と取り外しに注意してください。
- このマークの部分はヒンジが二重になっています。注意してください。

警告 (けいこく)

保護者の方へ必ずお読みください。

●小部品があります。誤飲・窒息の危険がありますので、3才未満のお子様には絶対に与えないでください。

注意 (ちゅうい)

●尖った部品があります。取り扱いには十分注意してください。

●付属の武器などで人をつつく、たたく等の乱暴な遊びをしないでください。

●ロボットの関節などに指をはさまないようにご注意ください。

●ぶついたり、振り回すなどの乱暴な遊びをしないでください。

●可動部のスキマには指などを入れないでください。はさまれてケガをする恐れがあります。

●プラスチック袋等を頭から被ったり、顔を覆ったりしないでください。窒息する恐れがあります。

●思わぬ事故の恐れがありますので、ご使用後は3才未満のお子様の手が届かない所に保管してください。

(使用上の注意)

- ご使用前に「正しい遊び方説明書」をよくお読みください。また読み終わった後は必ず保管しておいてください。
- 各パーツは無理に曲げたり、引っ張ったりしないでください。
- 本体を持ち運ぶ際は、取り付けた部品を持たず、本体をしっかりと持って持ち運んでください。
- 製品の仕様上、変形の動作を行うと色が移ったり、彩色部が剥がれたりする場合があります。予めご了承ください。
- 部品を取り付けた際に取り付け部が白くなる場合があります。予めご了承ください。
- 包装材は、開封後はすぐに捨ててください。

入っているもの

- キャリバーオプティマスプライム本体×1
- キャリバーアックス×1
- テメノソード×1
- オーバーシールド×1
- 正しい遊び方説明書(本書)×1

TAKARATOMY

対象年齢 5才以上

株式会社 タカラトミー

〒124-8511 東京都葛飾区立石 7-9-10

タカラトミーでは子どもたちに安全で楽しいおもちゃと夢を第一に考えております。そのため、常に製品に対し研究、改良を行っており、お買い上げ時期によって同一製品の中にも多少異なるものや、パッケージの写真やイラストなどと異なる場合がございますがご了承ください。製品につきましては、万全の注意をはらって製造に当たっておりますが、万一お気付きの点がございましたら下記までご連絡ください。

タカラトミーグループ お客様相談室 おかけ間違いのないようご注意ください
製品の修理などについては下記お客様相談室までお問い合わせください

0570-041031

電話受付時間 10～17時
月曜日～金曜日(土日・祝日を除く) <http://www.takaratomy.co.jp/support/index.html>

●たいしいタカラトミーの情報はインターネットで <http://www.takaratomy.co.jp>

© TOMY

キャリバーオプティマスプライム (ロボットモード)



※パッケージから出したら、武器を装着して、図を参考に各部を調節して、ロボットモードの完成です。
※変形させる時は装備を全て取り外してください。

フェイスチェンジの仕方



武器の持たせ方

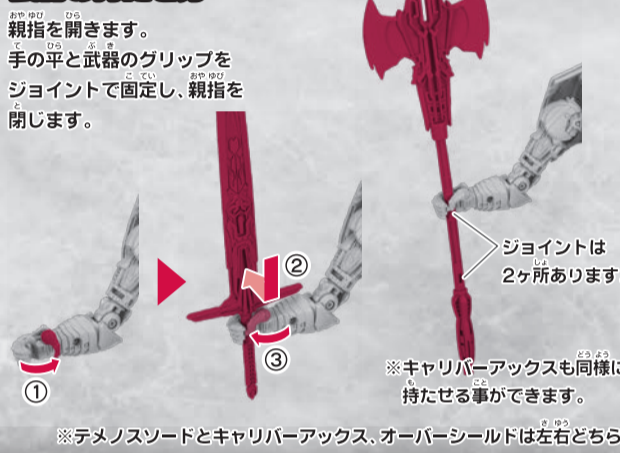

オーバーシールドの取り付け方

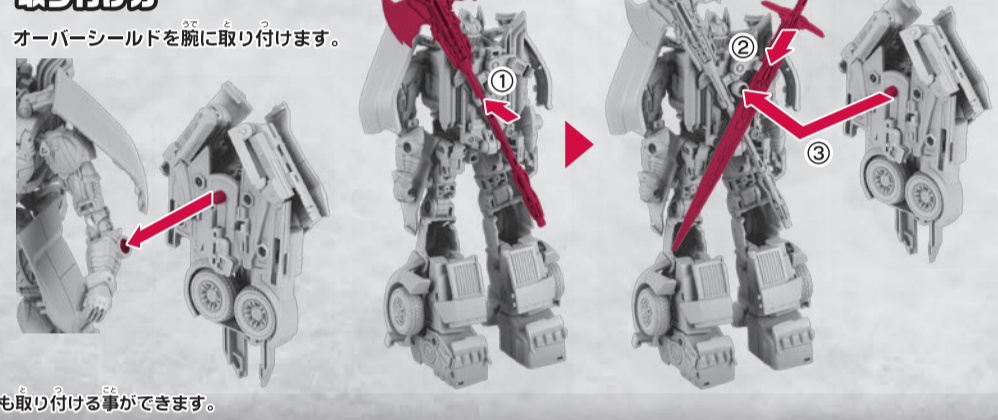

武器の背中への取り付け方

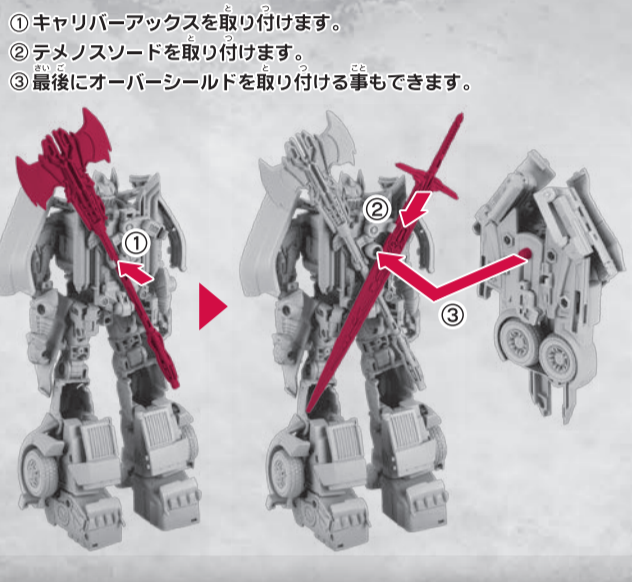

ビークルモードへの 変形の仕方

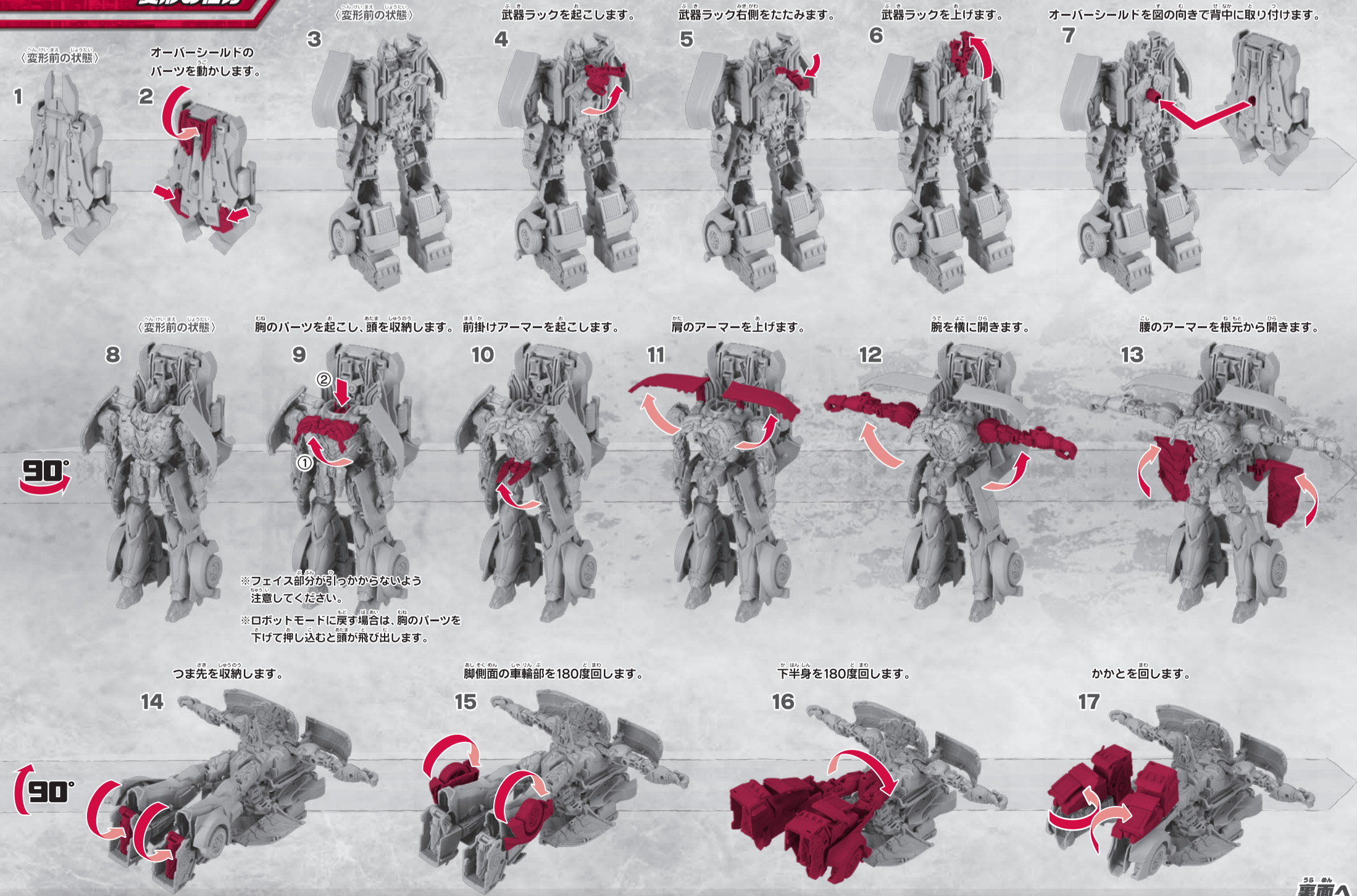

グリル部を回します。

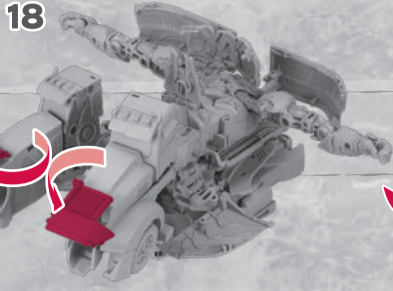

グリル部を倒します。

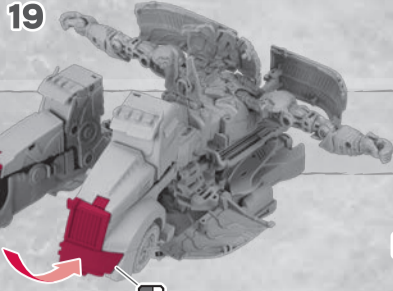

脚を閉じます。

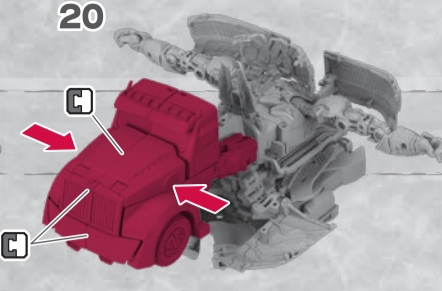

脚の付け根から上半身を起こします。

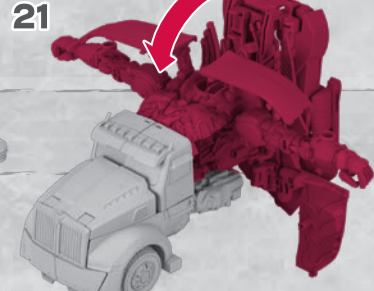

腕を肘から90度回します。

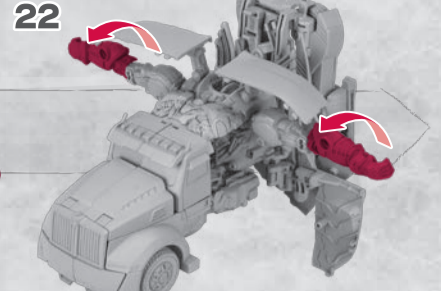

腕を下げます。



腕を前方に倒します。



180°

《変形前の状態》

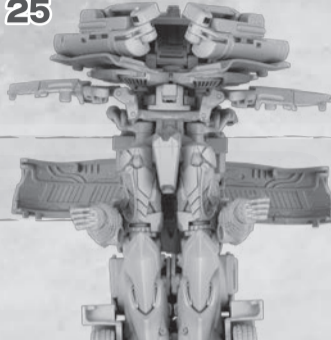

腰のアーマーを付け根から動かします。

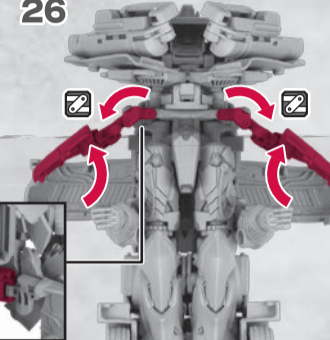

腰のアーマーを中央の基部から倒します。

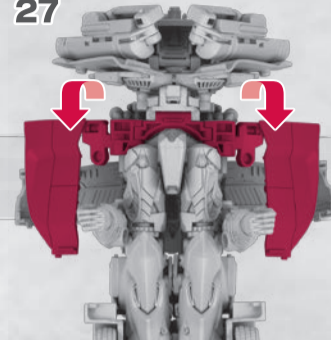

※左右同様に動かします。

《変形前の状態》

腰のアーマーを上げます。

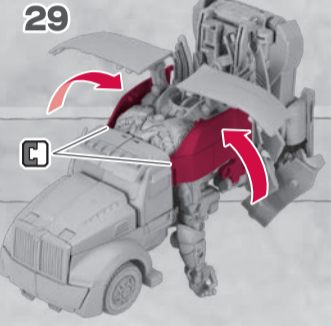

肩のアーマーを回し、閉じます。

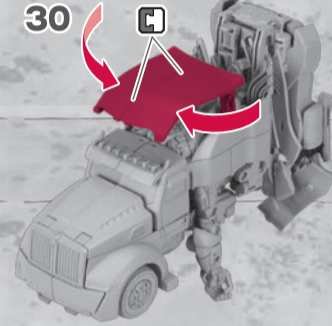

肩のアーマーを下げます。

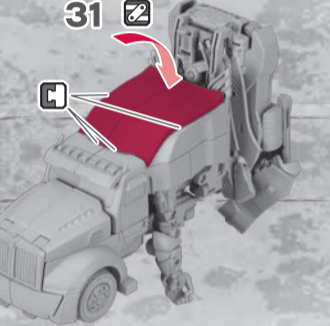

腕を肘から曲げます。



※左右同様に動かします。

180°

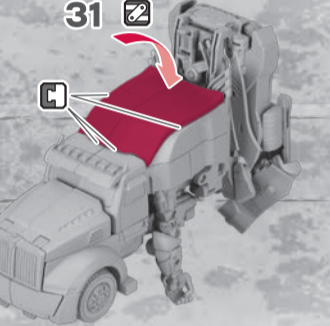
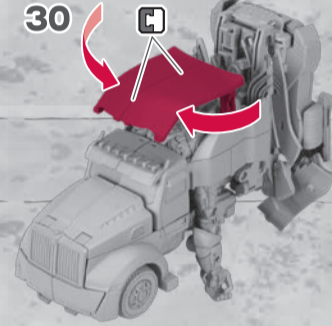
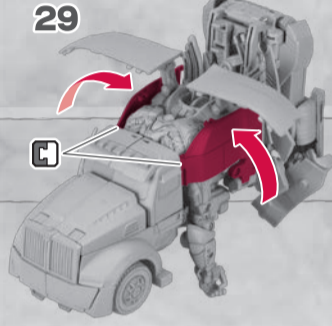

《変形前の状態》

リア部下下部を展開します。

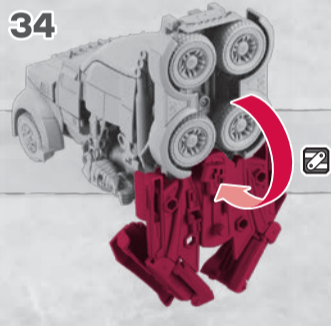

リア部下下部を開きます。

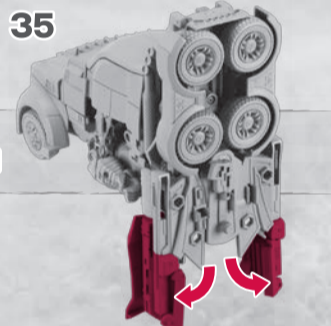

リア部下下部をさらに開きます。

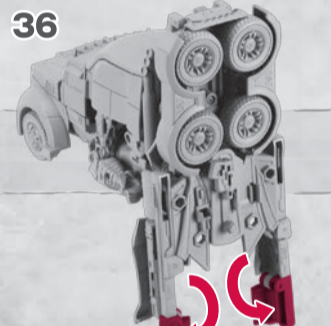

リア部下下部を図のように開きます。

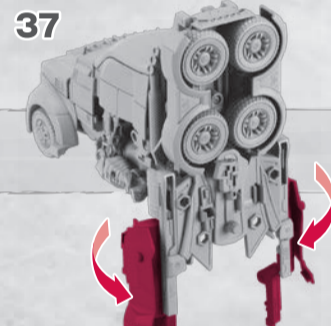

リア部下下部のパネルを開きます。

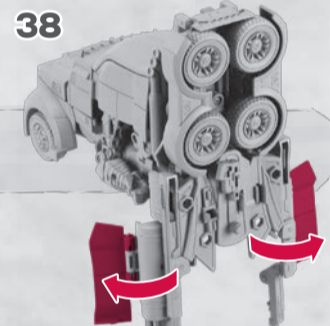

90°

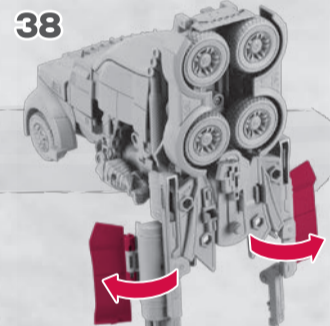
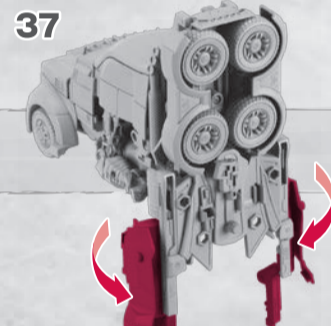
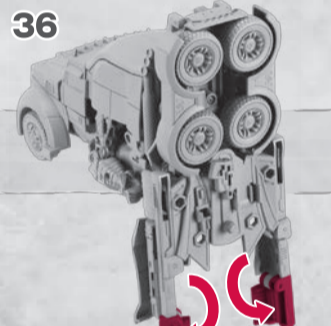
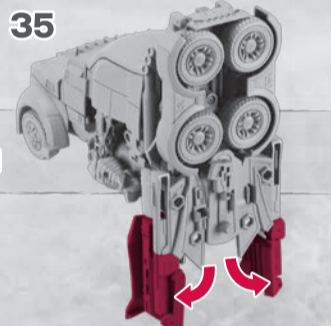
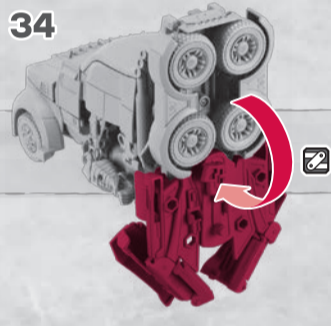
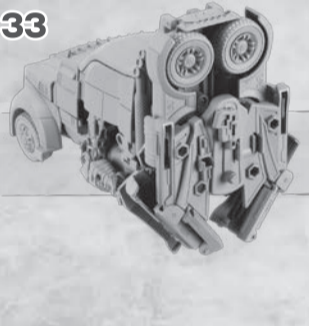

この部分を後ろに押して外してください。

《変形前の状態》



シールド部が外れないように注意して、リア部を付け根ごと90度倒します。

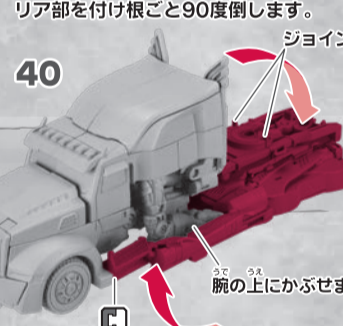

ジョイントを外します。

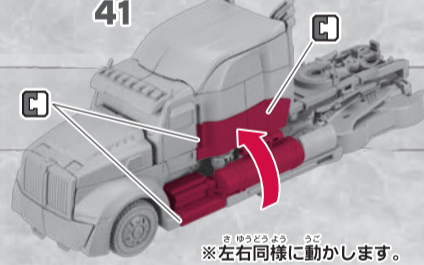

サイドを上げます。

※左右同様に動かします。

42

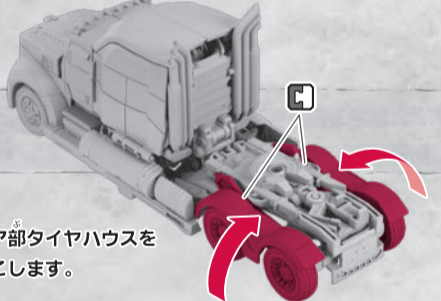

リア部タイヤハウスを
起こします。

ビークルモード完成

図を参考に各部を調節して、
ビークルモードの完成です。

90°



車体底面に武器を取り付ける事ができます。

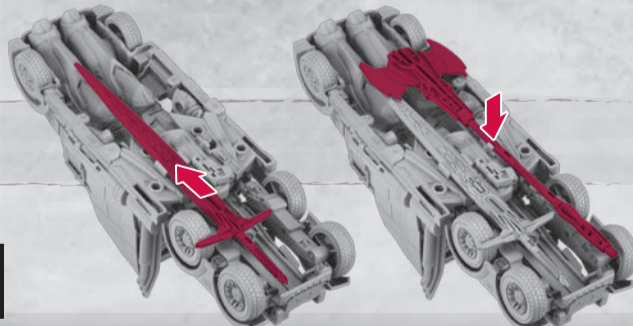

**ロボットモードに戻す場合は
番号を逆に戻してください。**

© 2017 TOMY. © 2016 Paramount Pictures Corporation. All Rights Reserved.

TM & ® denote Japan Trademarks.

WESTERN STAR and the W-Star logo are trademarks owned and registered by Daimler Trucks North American LLC and used under license by TOMY. Western Star Truck Sales, Inc. is a subsidiary of Daimler Trucks North America LLC, a Daimler company.



MB-11 ムビー 10th アニバーサリー オブ ティマス プライム (別売り) に武器を装備させる事ができます。

外した柄を拳の下から差し込み、
上から先端パーツを取り付けます。

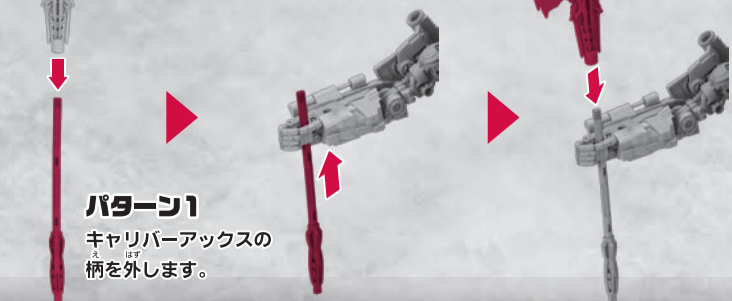

拳の穴に差し込みます。

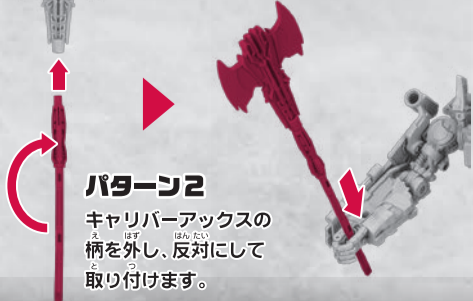

オーバースールドのジョイント部を起こし、
腕の金属シャフト部分にジョイントします。



※ジョイント部を戻す時は
最初の方向に倒してください。