

- CONTENTS**
- スタースクリーム本体×1
 - 武器(ミサイルアームアタッチメント)×1
 - 武器(ソアアタッチメント)×1
 - 武器(バルカン砲)×1
 - 取扱説明書(本書)×1

- 1 このマークの部分はジョイントが固い場合があります。可動する方向に注意してください。
- 2 このマークの部分のジョイントは固定と取り外しに注意してください。
- 3 このマークの部分はヒンジが二重になっています。注意してください。

※写真及びイラストは、商品とは異なる場合があります。



警告(けいこく)

保護者の方へ必ずお読みください。

●小部品があります。誤飲・窒息の危険がありますので、3才未満のお子様には絶対に与えないでください。

注意(ちゅうい)

- 尖った部品があります。取り扱いには十分注意してください。
- 付属の武器などで人をつつく、たたく等の乱暴な遊びをしないでください。
- ロボットの関節などに指をはさまないようにご注意ください。
- ぶつかけたり、振り回すなどの乱暴な遊びをしないでください。
- 可動部のスキマには指などを入れないでください。はさまれてケガをする恐れがあります。
- 思わぬ事故の恐れがありますので、ご使用後は3才未満のお子様の手の届かない所に保管してください。

〔使用上の注意〕○ご使用前に「取扱説明書(本書)」をよくお読みください。また読み終わった後は必ず保管しておいてください。

- 各パーツは無理に曲げたり、引っ張ったりしないでください。
- 本体を持ち運ぶ際は、取り付けた部品などを持たず、本体をしっかり持って持ち運んでください。
- 製品の仕様上、変形の動作を行うと彩色部が剥がれたり、色移りする場合があります。また変形時や部品のつけ外しの際に部品が白くなる事があります。予めご了承ください。
- 包装材は、開封後はすぐに捨ててください。

対象年齢8才以上

TAKARA TOMY

LOCKHEED MARTIN

Lockheed Martin® F-22 Raptor®, associated emblems and logos, and body designs of vehicles are either registered trademarks or trademarks of Lockheed Martin Corporation in the USA and/or other jurisdictions, used under license by DreamWorks, LLC.

株式会社タカラトミー
〒124-8511 東京都葛飾区立石 7-9-10

タカラトミーでは子どもたちに安全で楽しいおもちゃと夢を第一に考えております。そのため、常に製品に対し研究、改良を行っており、お買い上げ時期によって同一製品の中にも多少異なるものや、パッケージの写真やイラストなどと異なる場合がございますがご了承ください。製品につきましては、万全の注意を払って製造に当たっておりますが、万一お気付きの点がございましたら下記までご連絡ください。

タカラトミーグループお客様相談室 おかけ間違いのないようご注意ください
0570-041031
電話受付時間 10～17時 月曜日～金曜日(土日・祝日を除く)
タカラトミーサポート 検索 本製品のお客様サポートは日本国内でのご購入かつ日本国内からのお問い合わせに限りです。
(Customer service is only available in case this product purchased in Japan and inquired from Japan domestic.)

●お問い合わせの情報はインターネットで www.takaratomy.co.jp

© TOMY

ロボットモードへの変形

ビークルモード

※パッケージから出したら尾翼を立て、図を参考に調節して、ビークルモードの完成です。



01 図のパーツを動かします。



02 機体上面を上げます。

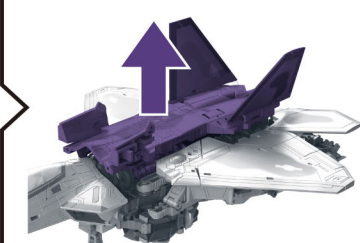

03 尾翼を動かします。



04 後部のランディングギアを収納します。

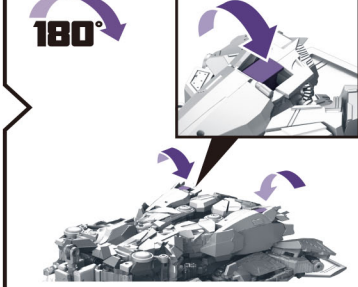

05 ①ジョイントを外し、②図のパーツを上げます。

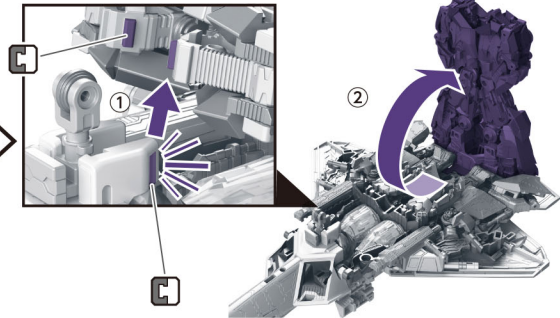

06 図の部分動かします。

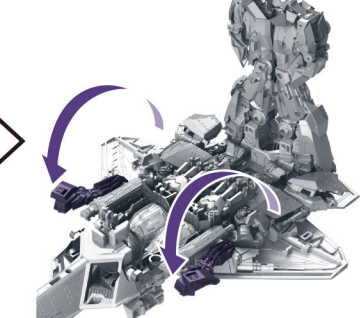

07 図の部分左右に動かします。

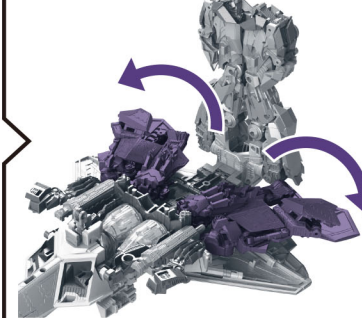

08 図の部分を矢印の向きに動かします(付け根のパーツが立つ様になります)。

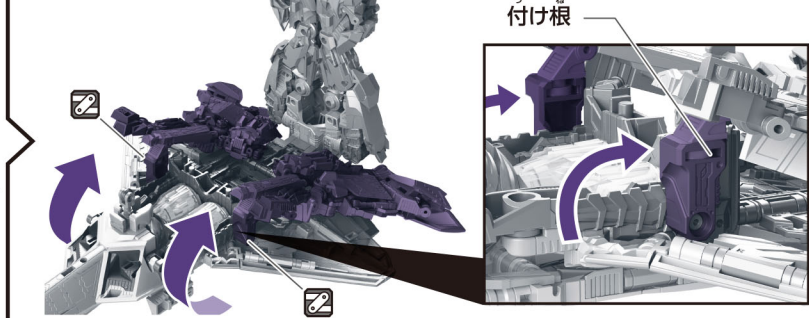

09 図の部分動かします。

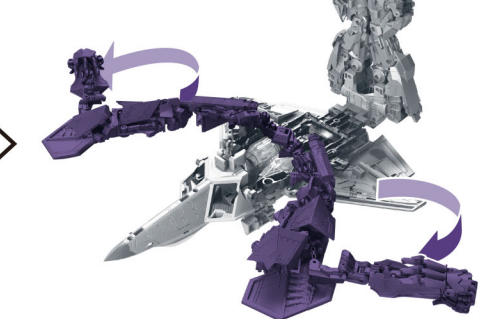

10 ①図の部分のジョイントを外し、②外側に動かします。

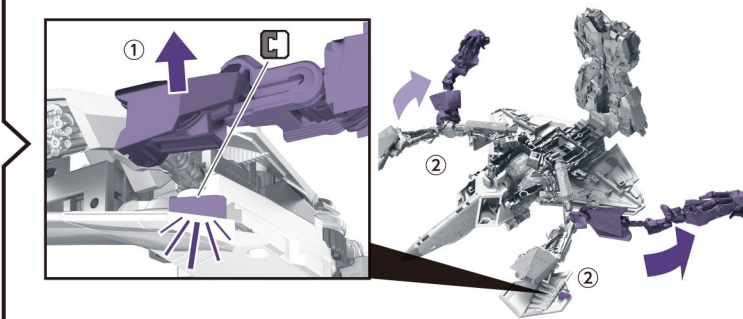

11 図の部分をたたみながら縮めます。

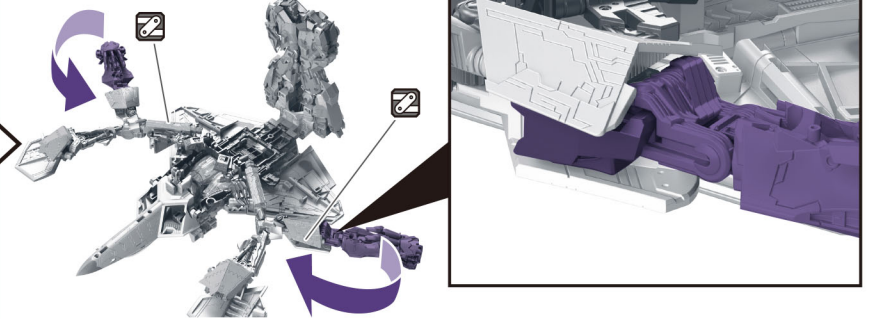

12 ①両手をひき、②外側の指を開き、③内側に閉じます。

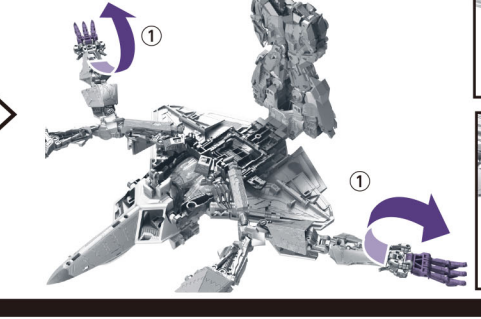

13 前腕を回転させます。

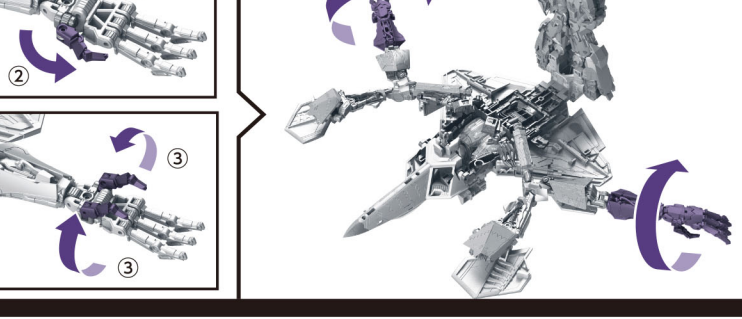

14 翼を下ろします。

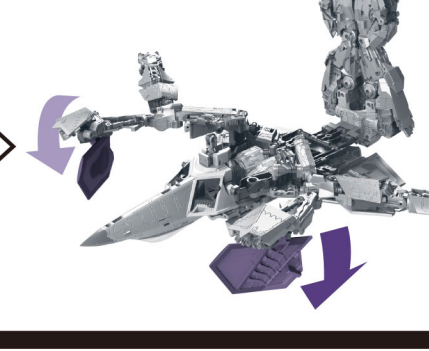

15 翼を矢印の方向に回転させます。

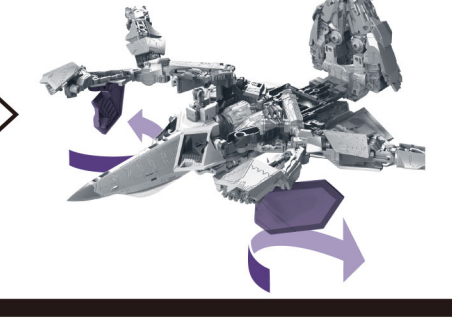

16 翼を水平に上げます。



17 ①図の部分上げ、②図のパーツを下ろします。

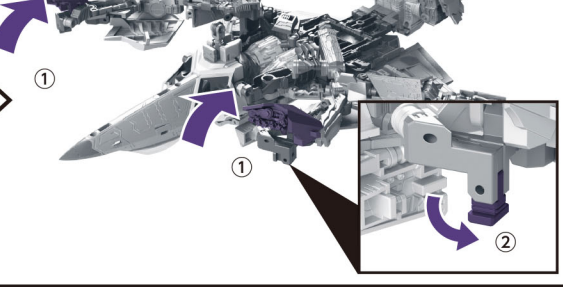

18 図の部分を開きます。

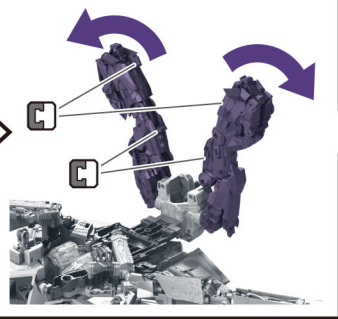

19 図の部分を90°回転させます。

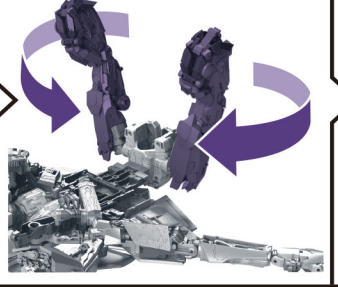

20 図の部分伸ばします。

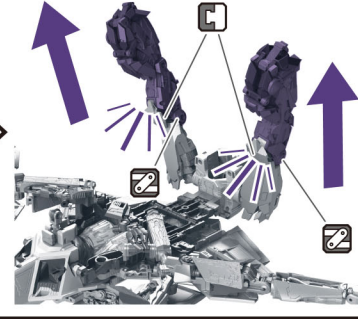

21 図の部分動かします。

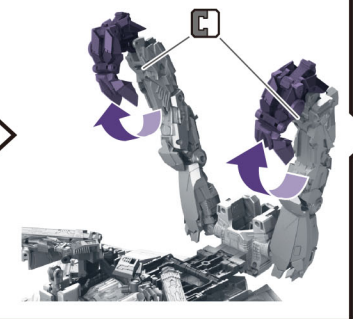

22 図の部分伸ばします。

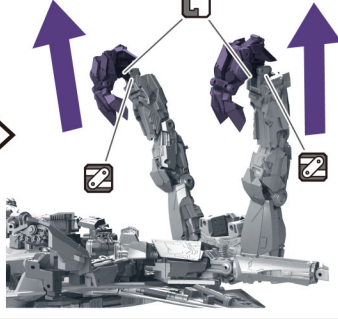

23 図の部分動かします。



24 図の部分回し、ロックします。

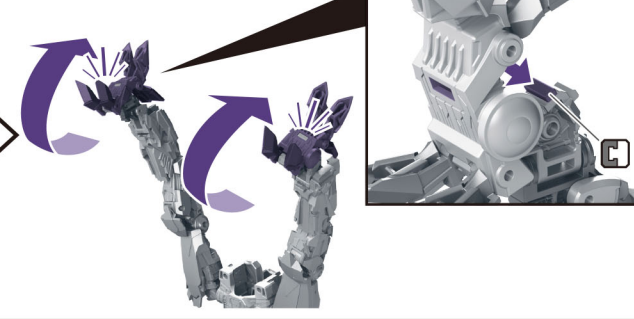

25 図の部分縮めます。

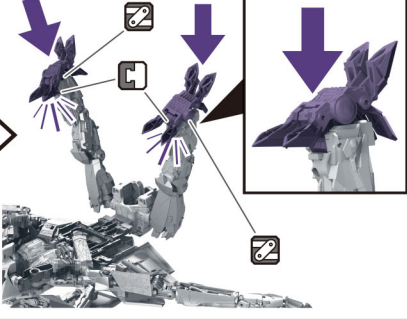

26 図の部分を180°回します。

27 図の部分を動かします。

28 図の部分を上げます。

29 図の部分を閉じます。

30 図のパーツを開きます。

31 機首の部分を回します。

32 コックピットを開きます。

33 図の部分を動かします。

34 図のパーツを開きます。

35 図の部分を動かします。

36 コックピットを閉じます。

37 図の部分を動かします。

38 図のパーツを閉じます。

39 図の部分を動かし、肩口のジョイントに差し込むように止めます。

40 図の部分を動かし、腹部のジョイントでロックします。
足元から見上げた図。

41 腕を動かします。

42 図のパーツを矢印の方向に動かします。

43 図のパーツを矢印の方向に動かします。

44 機体上部を開きます。
180°

45 主翼を動かします。

46 図の部分を動かします。
180°

47 図のパーツを動かします。

48 主翼を図の位置まで動かします(付け根は動かさないでください)。
180°
付け根の位置に注意してください。

49 主翼を付け根から矢印の向きに、止まるまで動かします。

50 ①図の部分を持ち上げながら動かし、②ジョイント同士でロックします。

51 スラスターを動かします。

52 図のパーツを起こします。

53 図のパーツを動かします。
180°

54 図のパーツを動かし、ロックします。

55 脚を動かします。

56 脚を曲げます。

ロボットモード完成

変形前の状態へ戻す場合は番号を逆に戻してください。

武器の取り付け方

図のパーツを動かします。

①指を動かします。
②手をたたみます。

180°

図のように武器を差し込みます。

ビークルモードへの武器の取り付け方

機体底面のジョイントに武器を取り付けることができます。

180°

図のパーツを腕のジョイントに差し込みます。

背中に武器を取り付ける事ができます。

腕に武器を取り付ける事ができます。

© 2020 DreamWorks, LLC & Paramount Pictures Corporation. © and/or TM & © TOMY. All Rights Reserved. TM & © denon Japan Trademarks.