

取扱説明書

- 1 このマークの部分はジョイントが固い場合があります。可動する方向に注意してください。
- 2 このマークの部分はジョイントは固定と取り外しに注意してください。
- 3 このマークの部分はヒンジが二重になっています。注意してください。

*写真及びイラストは、商品とは異なる場合があります。

CONTENTS

- ボーンクラッシャー本体×1 ●フェイスパーツ×2
●エフェクトパーツ×6
●ロボットモード用クローパーツ×2
●ビークルモード用クローパーツ×2
●アームパーツ×1 ●取扱説明書(本書)×1

Manufactured under license with General Dynamics Land Systems - Force Protection, Inc. All Rights Reserved.

© 2024 DreamWorks, LLC & Paramount Pictures Corporation.
© and/or TM & © TOMY. All Rights Reserved. TM & © denote Japan Trademarks.

注意(ちゅうい)

●この商品は対象年齢15歳以上です。小さなお子様には絶対に与えないでください。●小さな部品があります。誤って飲み込むなど思わぬ事故の危険がありますので小さなお子様には絶対に与えないでください。●尖っている部品があります。取り扱いには十分注意してください。●付属の武器で人をつつく、たたく等の乱暴な遊びをしないでください。●ロボットの関節などに指をはさまないようにご注意ください。●ぶついたり、振り回すなどの乱暴な遊びをしないでください。●可動部のスキマには指などを入れないでください。はさまれてケガをする恐れがあります。●思わぬ事故の恐れがありますので、ご使用後は3才未満のお子様の手の届かない所に保管してください。

〈使用上の注意〉

- ご使用前に「取扱説明書(本書)」をよくお読みください。また読み終わ後は必ず保管しておいてください。
- 各パーツは無理に曲げたり、引っ張ったりしないでください。
- 本体を上から押し付けたり、引っ張ったりすると、部品が外れたりする場合があります。
- 本体をディスプレイする時は、本体が倒れる恐れがありますので不安定な場所にディスプレイしたり、安定性の悪いボーンジグでディスプレイしないでください。
- 本体を持ち運ぶ際は、取り付けた部品などを持たず、本体をしっかりとして持ち運んでください。
- 製品の仕様上、変形の動作を行うと彩色部が割れたり、色移りする場合があります。また変形時や部品のつけ外しの際に部品が白くなる場合があります。予めご了承ください。
- 本製品を樹脂製の家具等の上に長時間置くことと色が移ったり、貼り付いたりする場合があります。
- 包装材は、開封後すぐに捨ててください。

対象年齢15歳以上

TAKARA TOMY

株式会社タカラトミー
〒124-8511 東京都葛飾区立石 7-9-10

タカラトミーで子どもたちに安全で楽しいおもちゃ(玩具)を第一と考えております。そのため、常に最新の技術・改良を行っており、お買い上げ時期によって得られるおもちゃの仕様やカラーリングやイラストなどが異なる場合があります。ご了承ください。お客様のご要望にお応えするため、万が一の事故には責任を負いません。お客様のご要望にお応えするため、万が一の事故には責任を負いません。お客様のご要望にお応えするため、万が一の事故には責任を負いません。

0570-041031
カスタマーサービスセンター
0570-041031
カスタマーサービスセンター
0570-041031
カスタマーサービスセンター

ビークルモード用クローの組み立て方

*ビークルモード用クローは保護シートに包まれています。

01 図の部分を回します。

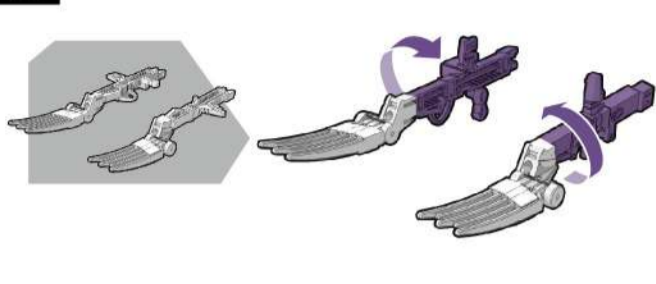

02 クローの左右を合わせます。

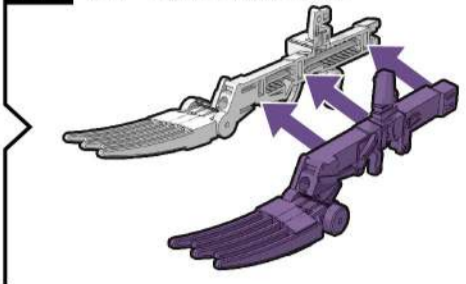

03 アームの先端にジョイントします。

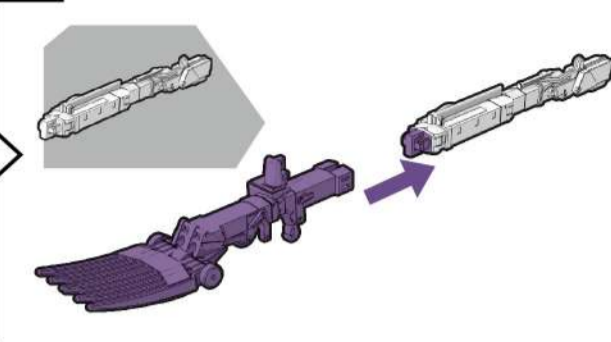

04 ①アーム基部を起こします。
②アームをジョイントします。
③ハシゴを起こします。

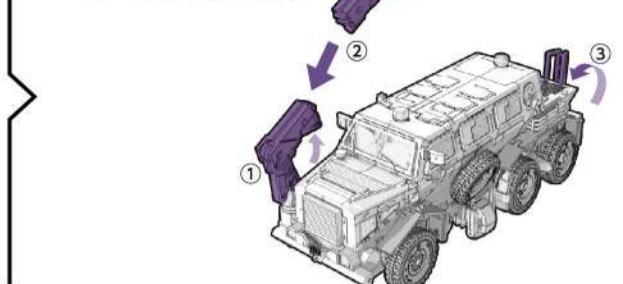

ビークルモード完成
※図を参考に各部を調節して、ビークルモードの完成です。

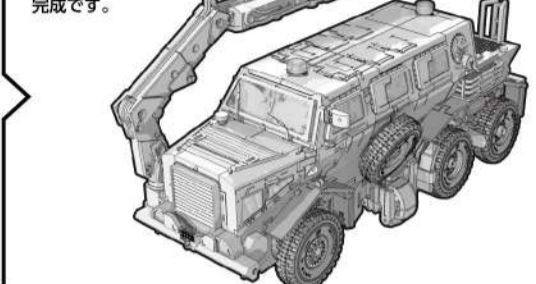

ロボットモードへの変形

*アームを取り外した状態から変形を始めます(アームは取り付けたままでも変形させることができます)。トランスフォームスタート!!



01 ①アーム基部を倒してジョイントを外し、②バンパーを畳みます。

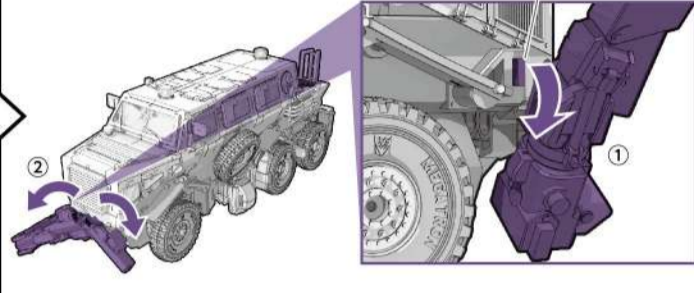

02 フロントグリルを起こします。

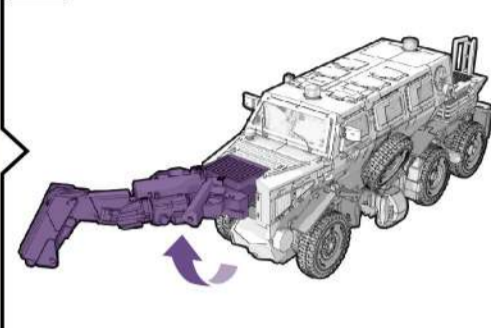

03 バンパー部を回します。

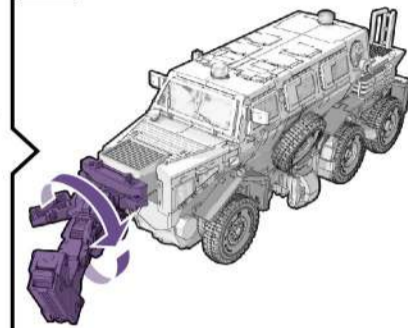

04 ①バンパーを畳みジョイントで合わせます。
②アーム基部を回してジョイントします。

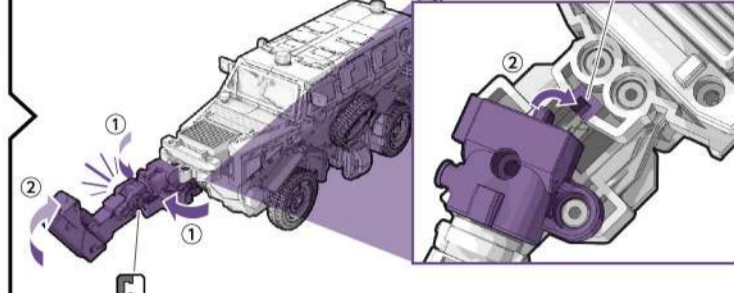

05 マフラーを回します。

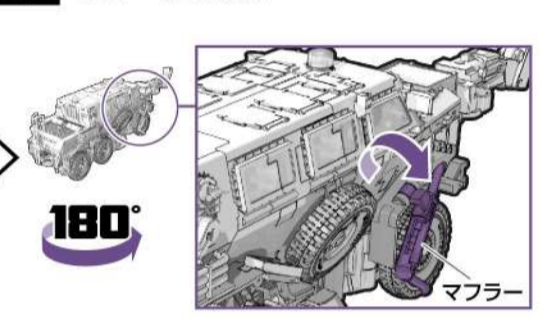

06 図のジョイントを外します。

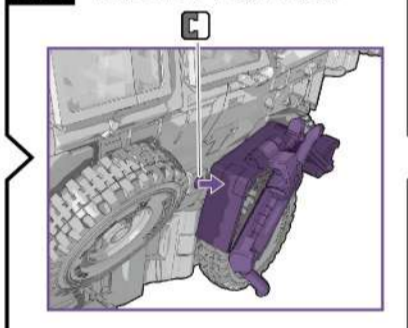

07 ①タイヤハウスを回し、②マフラーを起こします。

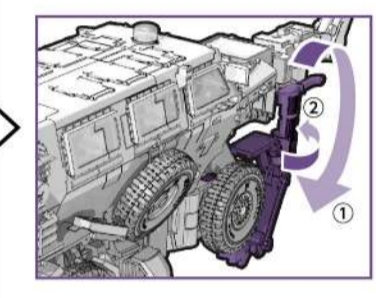

08 図のパーツを畳みます。

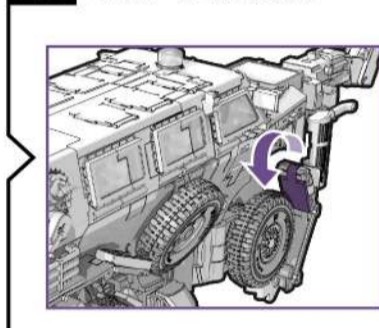

09 マフラーを回します。

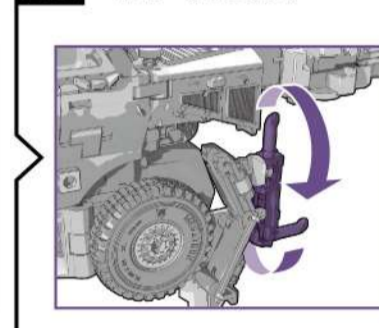

10 右前輪部と同様にジョイントを外し、タイヤハウスを回します。

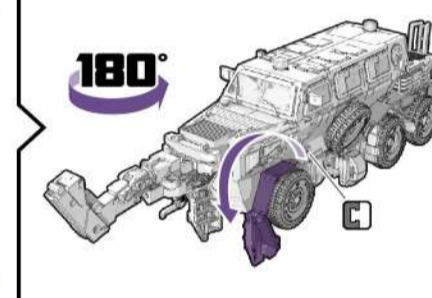

11 図のパーツを畳みます。

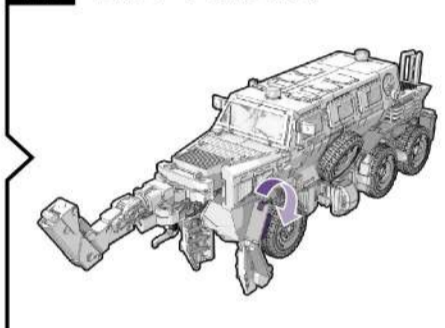

12 ジョイントを外し、車体下部を下ろします。

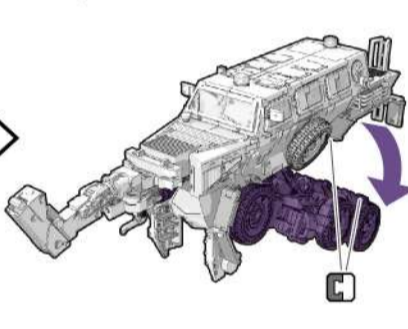

13 図のパーツを畳みます。

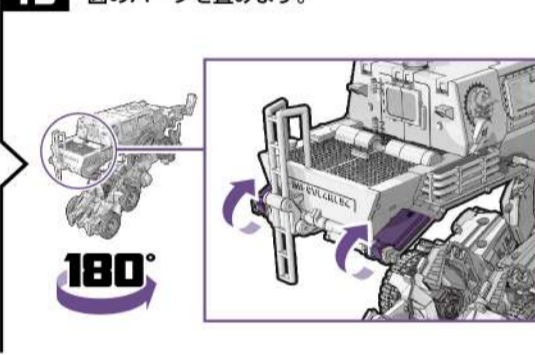

14 図のパーツを畳みます。

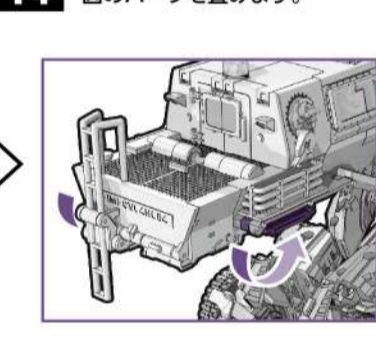

15 図のパーツを畳みます(左右)。

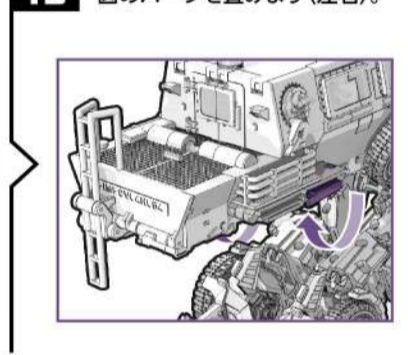

16 ハシゴパーツを畳みます。

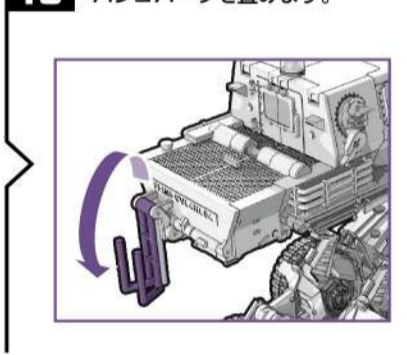

17 ①ハシゴを畳み、②パネルを開きます。

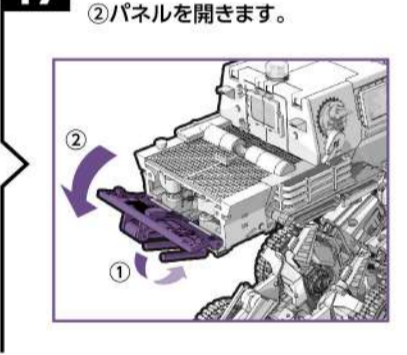

18 図のパネルを開きます。

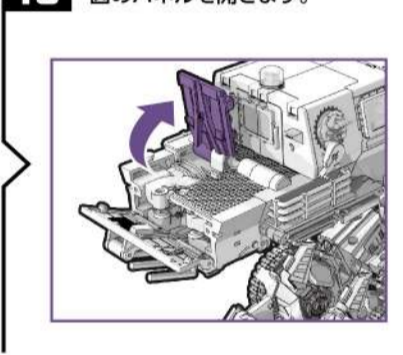

19 図のタイヤを起こします(左右)。

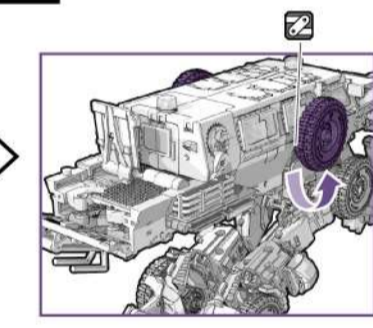

20 タイヤを回します(左右)。

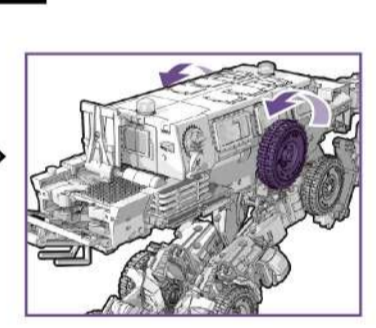

21 底面のジョイントを外し、ドア部のパネルを開きます(左右)。

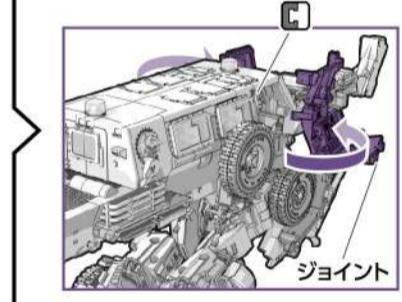

22 窓のパネルを畳みます(左右)。

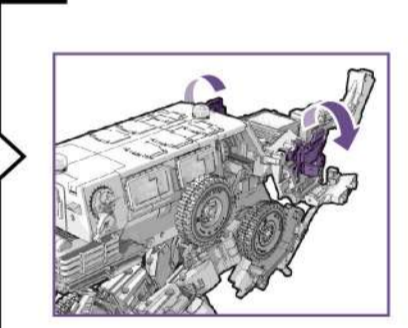

23 フロントウィンドウ部をボンネットから外します。

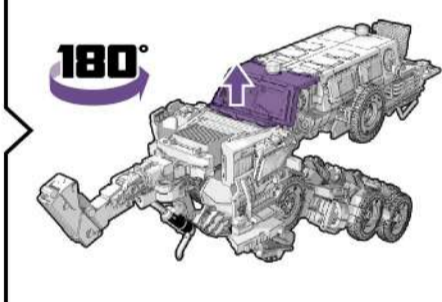

24 図の部分を開きます。

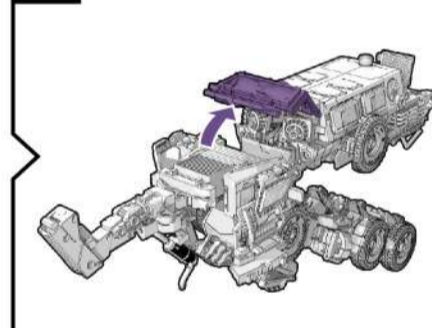

25 先端のパネルを畳みます。

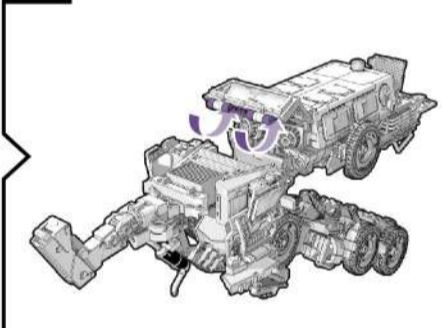

26 ①図のパネルを少し倒します。②ジョイントを外し、図の部分上げます。

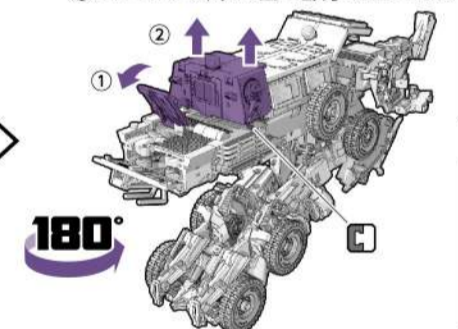

27 図のパネルを90°起こします。

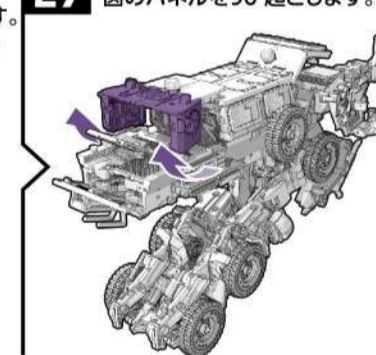

28 ジョイントを外し、側面のタイヤを逃しながら側面窓部を開きます。

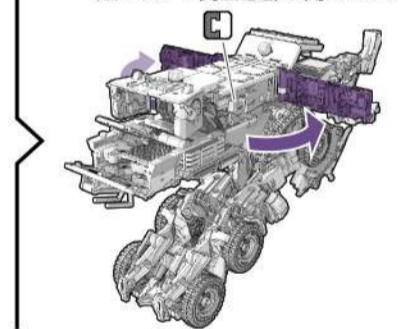

29 側面のタイヤを逃しながら図のパネルを起こします(左右)。

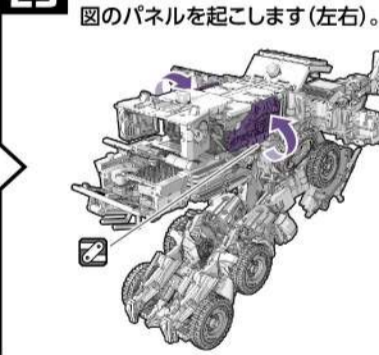

30 図のブロックを分割して、左右に開きます。

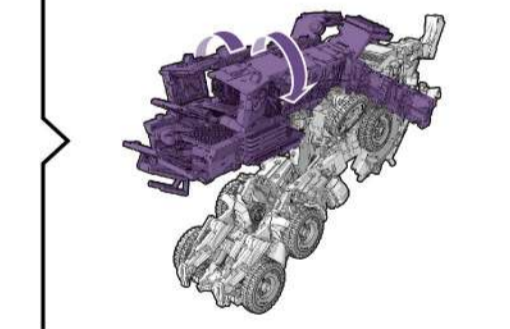

31 マーキングの付いた図のパネルを内側へ回します。

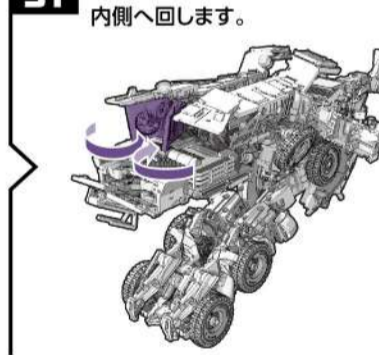

32 ①図のパネルを上へ少しスライドさせ、②回します。

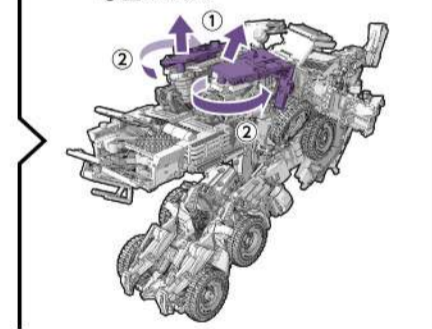

33 パネルをジョイントします。

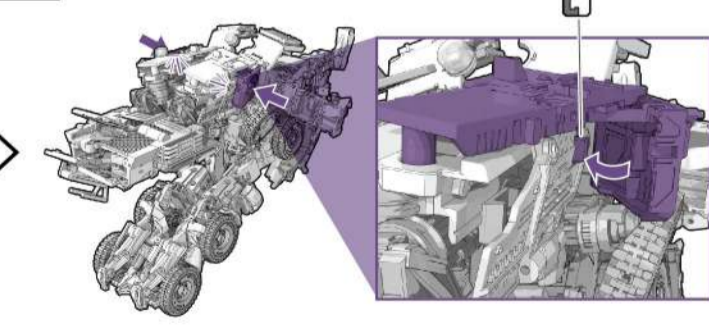

34 図のパーツ(腕部)を伸ばします。

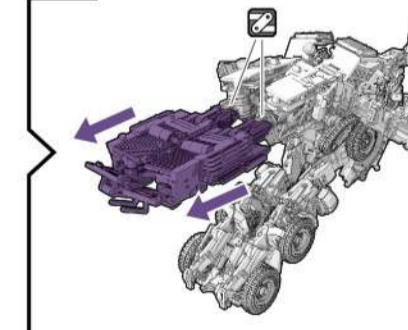

35 パネルを畳みます。

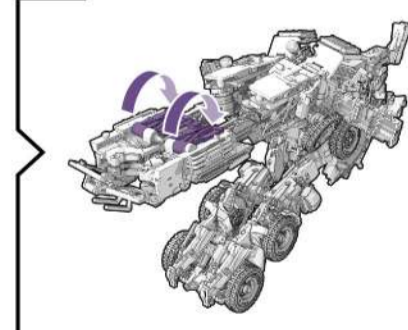

36 図のブロックを左右に開きます。



37 腕を左右に開きます。

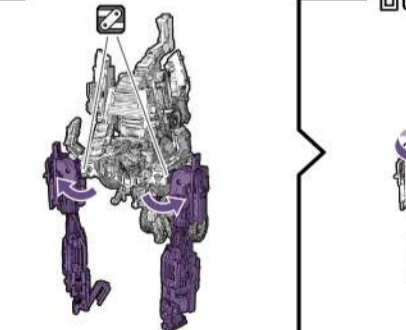

38 フロントウィンドウパーツを回します。

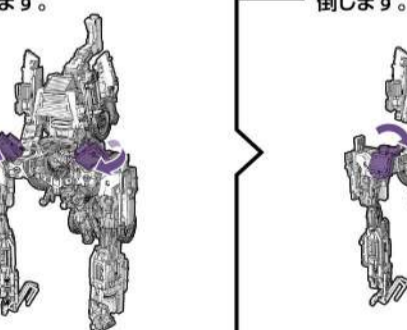

39 フロントウィンドウパーツを倒します。



40 タイヤパーツを図の位置に回します。

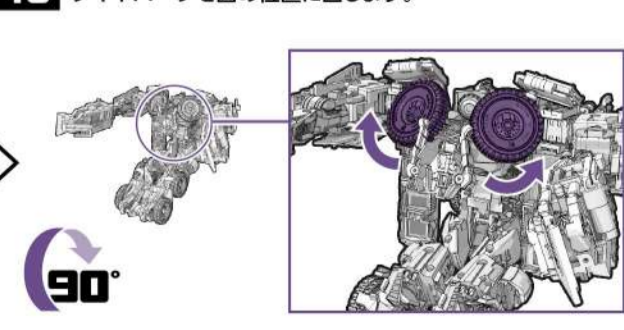

41 タイヤパーツを図の位置に倒します。

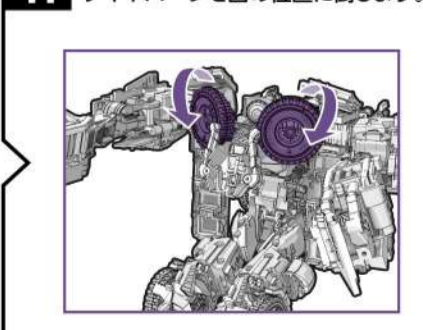

42 図のアームを開きます。

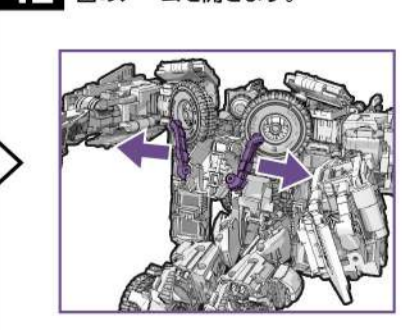

43 図のパーツを起こして、アームの先端をタイヤパーツにジョイントします。

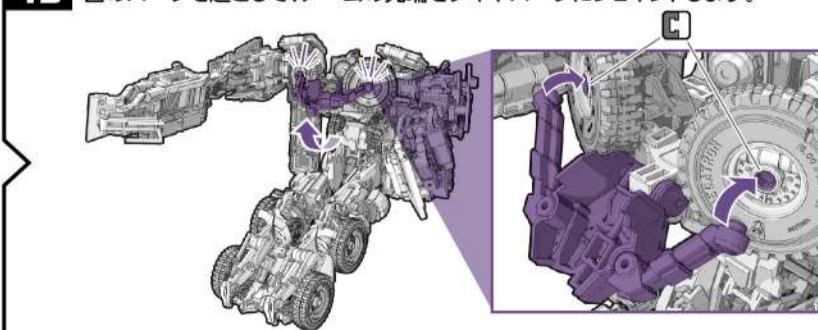

44 図のブロックを起こします。

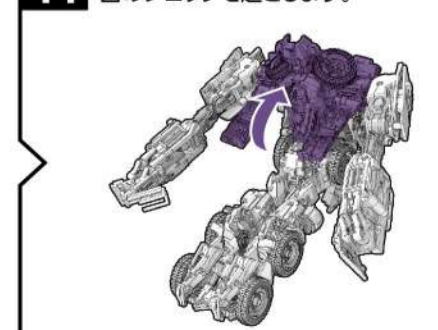

45 エンブレムが付いたパネルを開きます。

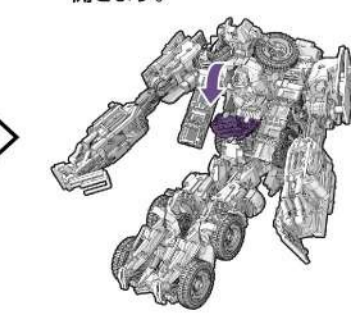

46 頭部を回して起こします。

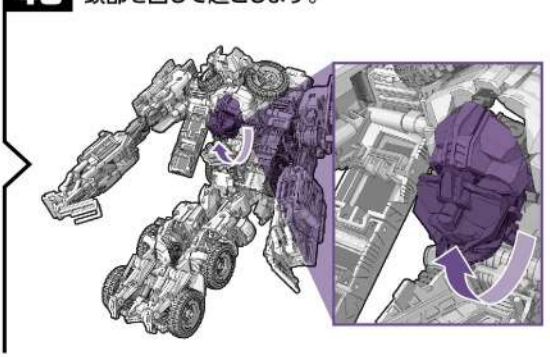

47 45で開いたパネルを閉じます。

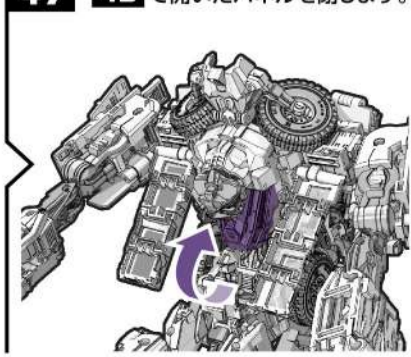

48 両脚を開きます。

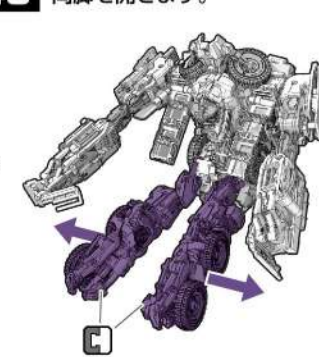

49 図のパーツを開きます。

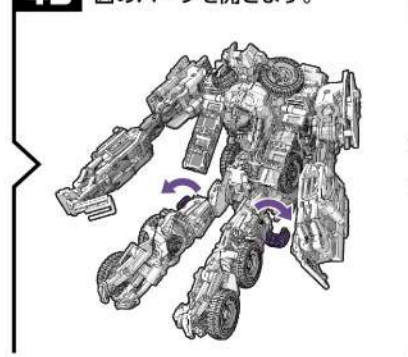

50 両脚を開きます。

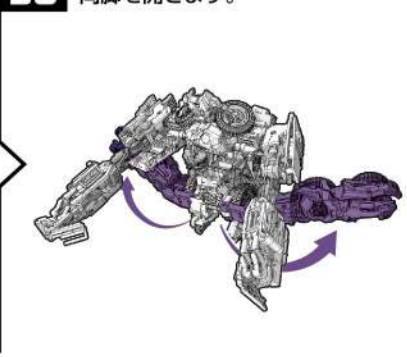

51 両脚を回します。



52 両脚を下げて、図のホイール部にジョイントします。

53 図のパーツを閉じてロックします。

54 図のパーツを閉じます。

55 両脚を回します (タイヤが外側を向きます)。

56 前後の足首を開きます。

57 かかとのツメを引き出します。

58 タイヤを中央位置に回します。

59 内側のツメを開きます。

60 開いたツメの中からアームを起こし、ホイールにジョイントします。

61 側面窓パネルを上げます。

62 両腕を下ろします。

63 肩の上のパネルを閉じます。

64 両腕を開きます。

65 脇のパネルを開きます。

66 図のパーツを背中から回します。

67 65で開いたパネルを閉じます。

68 側面窓パネルをタイヤに巻きつける様にジョイントします。
(後ろから見た図)

69 両腕を下ろします。

70 窓のパネルを回します。

71 図のパーツを起こし、フロントグリル部のジョイントで固定します。

72 図のパネルを閉じて合わせます。

73 図のパーツを図の位置へ回します。

74 図のパーツを左右に開きます。

75 図のパーツを90°回します。

76 図のパーツを開き、ジョイントします。

77 両腕を肘から回します。

78 左腕のパネルを閉じます。右腕のハジゴを収納します。

79 図のパネルを閉じます。

80 図のパーツを開きます。

81 図のパーツを起こします。

82 図のパーツを起こします。

83 図のパーツを倒します。

84 図のパーツを開きます。

85 図のパーツを起こします。

86 図のパーツを起こします。

87 図のパーツを倒します。

88 フェイスパーツを取り付けます。
※フェイスパーツは保護シートに包まれています。
※フェイスパーツはノーマルパーツかダメージパーツのうちお好みの方を取り付けてください(図はノーマルパーツです)。
※フェイスパーツは取り付けただけでもビークルモードに戻せます。

89 ビークルモード用クローパーツを取り外したアームをアーム基部に取り付けます。

90 ロボットモード用クローパーツを組み合せてます。

91 アームの先端部に取り付けます。
※ビークルモード用クローパーツを取り付けることもできます。

ロボットモード 完成

変形前の状態へ戻す場合は番号を逆に戻してください。

クローの背中への畳み方

01 図のパーツを開きます。

02 図のパーツを回します。

03 図のパーツを回します。

04 図のパーツを倒します。

05 図のパーツを回します。

完成

エフェクトパーツの取り付け方

ロボットモードにエフェクトパーツを取り付ける事ができます。図を参考に付けてください。

エフェクトパーツ6種

※エフェクトパーツは保護シートに包まれています。

完成

※ビークルモードに戻す際は、エフェクトパーツを取り外してください。

クローの取り付け方

クローの付いたアームを前方へ回します。

ロボットモード時に使用しないビークルモード用クローパーツを背中に取り付ける事ができます。

02

ロボットモード用クローパーツを取り外して、ビークルモード用クローパーツに付け替えることができます。

取り外したロボットモード用クローパーツを、背中に取り付けることができます。