

## SS-23 ラスティバンブルビー RUSTY BUMBLEBEE

### 「正しい遊び方説明書」

※使用前に、注意事項や遊び方をよく読んでください。  
 ※なお、この「正しい遊び方説明書(本書)」は、読んだ後も大切に保管してください。  
 ※写真及びイラストは、商品と多少異なる場合があります。

- このマークの部分はジョイントが固い場合があります。可動する方向に注意してください。
- このマークの部分のジョイントは固定と取り外しに注意してください。
- このマークの部分はヒンジが二重になっています。注意してください。



### 警告(けいこく)

保護者の方へ必ずお読みください。

●小部品があります。誤飲・窒息の危険がありますので、3才未満のお子様には絶対に与えないでください。

### 注意(ちゅうい)

- 尖った部品があります。取り扱いには十分注意してください。
- 付属の武器などで人をつつく、たたく等の乱暴な遊びをしないでください。
- ロボットの関節などに指をはさまないようにご注意ください。
- ぶつかけたり、振り回すなどの乱暴な遊びをしないでください。
- 可動部のスキマには指などを入れないでください。はさまれてケガをする恐れがあります。
- プラスチック袋等を頭から被ったり、顔を覆ったりしないでください。窒息する恐れがあります。
- 思わぬ事故の恐れがありますので、ご使用後は3才未満のお子様の手が届かない所に保管してください。

- 〈使用上の注意〉
- ご使用前に「正しい遊び方説明書(本書)」をよくお読みください。また読み終わった後は必ず保管しておいてください。
  - 各パーツは無理に曲げたり、引っ張ったりしないでください。
  - 本体を持ち運ぶ際は、取り付けられた部品を持たず、本体をしっかりと持って持ち運んでください。
  - 製品の仕様上、変形の動作を行うと色が移ったり、彩色部が剥がれたりする場合があります。予めご了承ください。
  - 部品を取り付けた際に取り付け部が白くなる場合があります。予めご了承ください。
  - 包装材は、開封後はすぐに捨ててください。

- 入っているもの
- ラスティバンブルビー本体×1
  - 武器×1
  - 正しい遊び方説明書(本書)×1

**TAKARA TOMY**  
 対象年齢5才以上

株式会社タカラトミー  
 〒124-8511 東京都葛飾区立石 7-9-10

タカラトミーでは子どもたちに安全で楽しいおもちゃと夢を第一に考えております。そのため、常に製品に対し研究、改良を行っており、お買い上げ時期によって同一製品の中にも多少異なるものや、パッケージの写真やイラストなどと異なる場合がございますがご了承ください。製品につきましては、万全の注意をはらって製造に当たっておりますが、万一お気付きの点がございましたら下記までご連絡ください。

タカラトミーグループ お客様相談室 おかけ間違いのないようご注意ください

**0570-041031**

電話受付時間 10~17時  
 月曜日~金曜日(土日・祝日を除く) [タカラトミーサポート](#) 検索

[www.takaratomy.co.jp/support/index.html](http://www.takaratomy.co.jp/support/index.html)

●たのしいタカラトミーの情報はインターネットで [www.takaratomy.co.jp](http://www.takaratomy.co.jp)

## ビークルモードへの変形の仕方

### 〈ロボットモード〉

※パッケージから出したら、図を参考に各部を調節して、ロボットモードの完成です。

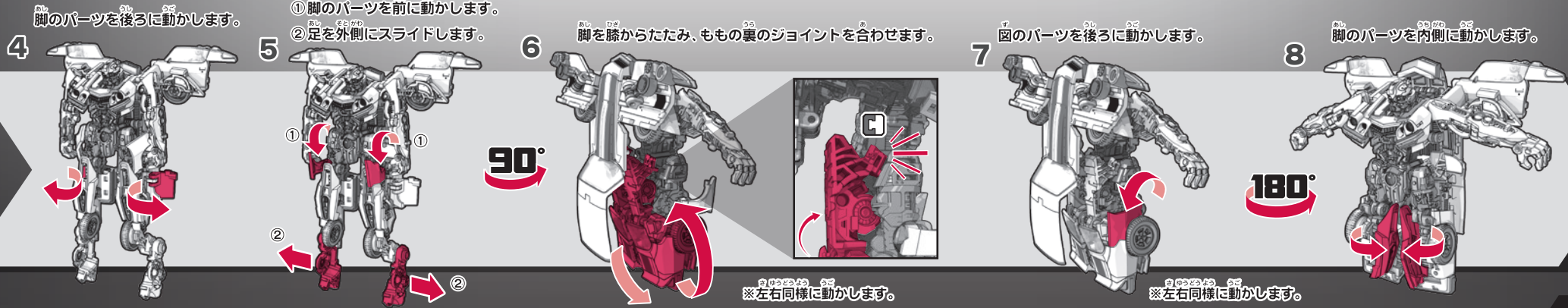
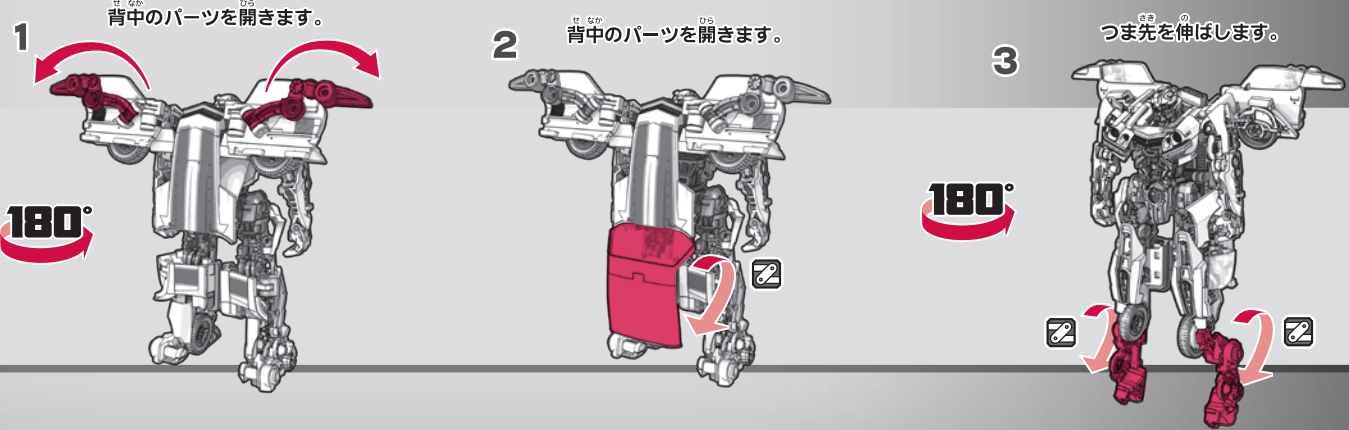

※左右同様に動かします。

※左右同様に動かします。

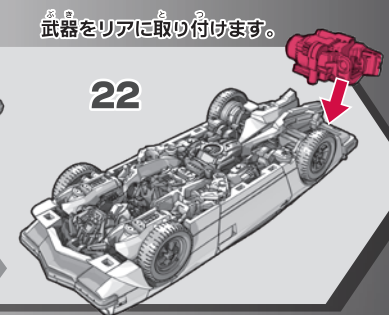
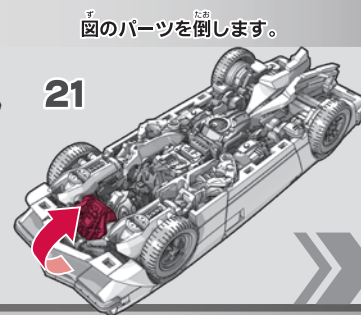
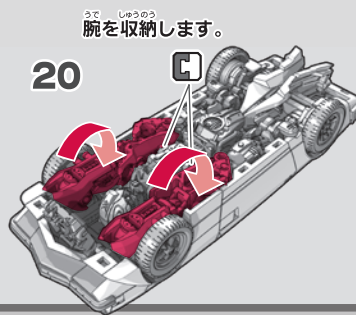
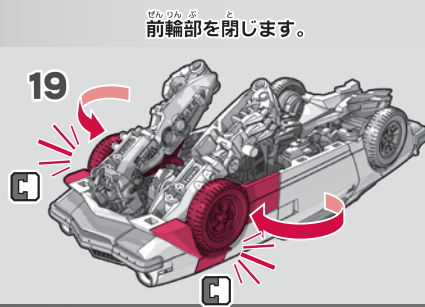
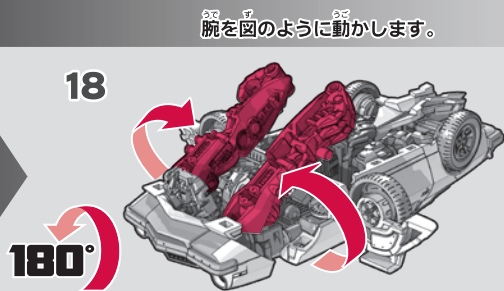
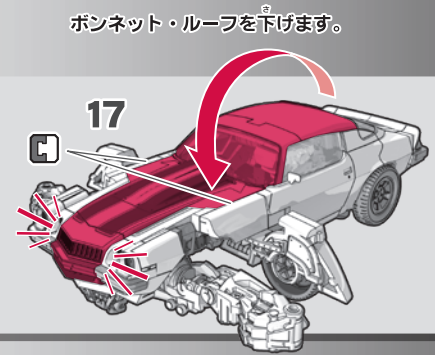
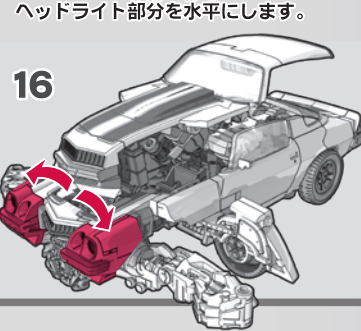
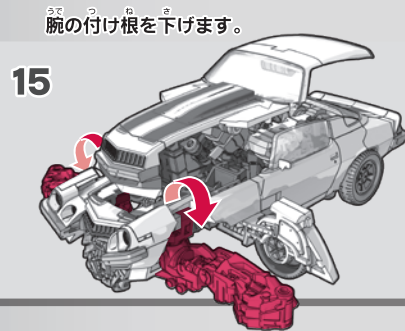
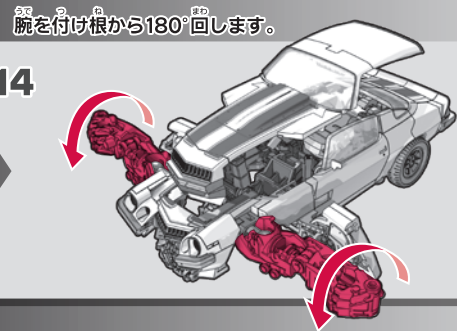
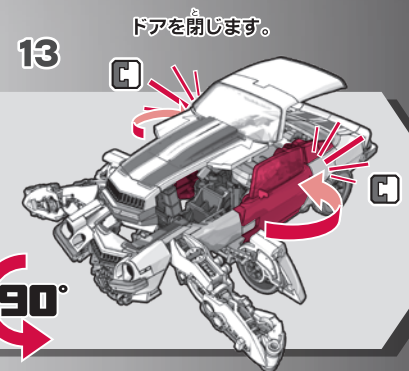
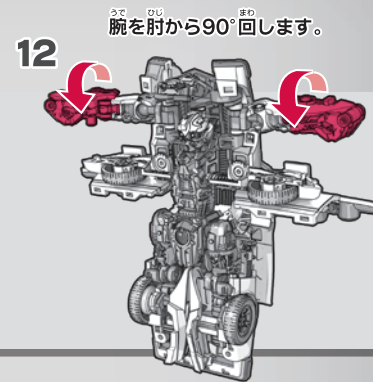
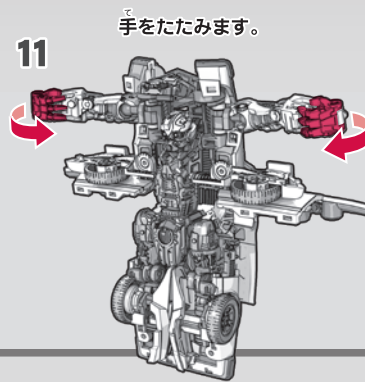
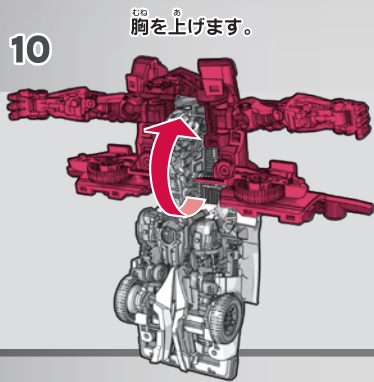
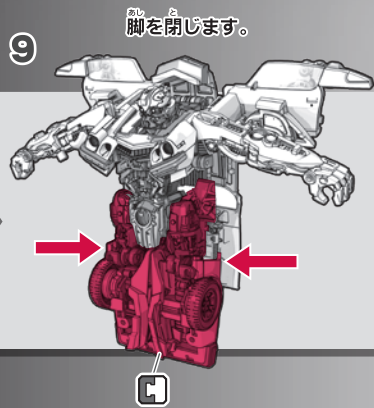

**武器の取り付け方**

右腕を外して武器に付け替える事ができます。

武器を背中に取り付ける事ができます。

**ビークルモード完成**

図を参考に各部を調節して、ビークルモードの完成です。

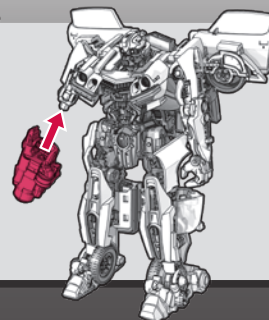
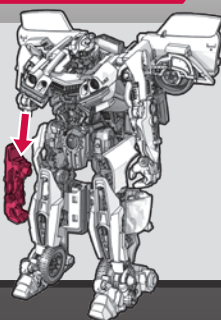
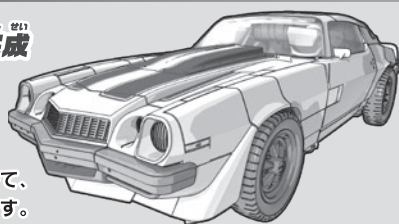

180°

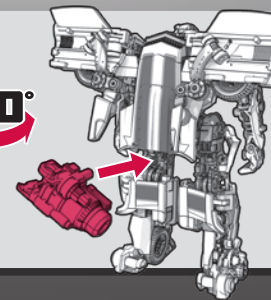

ロボットモードに戻す場合は番号を逆に戻してください。

