

SS-54 デイセプティコンオーバーロード
DECEPTICON OVERLOAD

取扱説明書

※ご使用前に、注意事項や遊び方をよくお読みください。
※なお、「取扱説明書(本書)」は、読んだ後も大切に保管してください。
※写真及びイラストは、商品と異なる場合があります。

- このマークの部分はジョイントが固い場合があります。可動する方向に注意してください。
- このマークの部分のジョイントは固定と取り外しに注意してください。
- このマークの部分はヒンジが二重になっています。注意してください。



警告 (けいこく)

保護者の方へ 必ずお読みください。

●小部品があります。誤飲・窒息の危険がありますので、3才未満のお子様には絶対に与えないでください。

注意 (ちゅうい)

- 尖った部品があります。取り扱いには十分注意してください。
- 付属の武器などで人をつつく、たたく等の乱暴な遊びをしないでください。
- ロボットの関節などに指をはさまないようにご注意ください。
- ぶつかけたり、振り回すなどの乱暴な遊びをしないでください。
- 可動部のスキマには指などを入れないでください。はさまれてケガをする恐れがあります。
- プラスチック袋等を頭から被ったり、顔を覆ったりしないでください。窒息する恐れがあります。
- 思わぬ事故の恐れがありますので、ご使用後は3才未満のお子様の手の届かない所に保管してください。

- 〈使用上の注意〉
- ご使用前に「取扱説明書(本書)」をよくお読みください。また読み終わった後は必ず保管しておいてください。
 - 各パーツは無理に曲げたり、引っ張ったりしないでください。
 - 本体を持ち運ぶ際は、取り付けられた部品などを持たず、本体をしっかり持って持ち運んでください。
 - 製品の仕様上、変形の動作を行うと彩色部が剥がれたり、色移りする場合があります。また変形時や部品のつけ外しの際に部品が白くなる事があります。予めご了承ください。
 - 包装材は、開封後はすぐに捨ててください。

入っているもの

- デイセプティコンオーバーロード本体×1
- 本体パーツ×1
- 取扱説明書(本書)×1
- デバスターへの合体の仕方



対象年齢5才以上

株式会社 タカラトミー

〒124-8511 東京都葛飾区立石 7-9-10

タカラトミーでは「子どもたちに安全で楽しいおもちゃと夢を」を第一に考えております。そのため、常に製品に対し研究、改良を行っており、お買い上げ時期によって同一製品の間に多少異なるものや、パッケージの写真やイラストなどと異なる場合がございます。ご了承ください。製品につきましても、万全の注意をはらって製造に当たっておりますが、万一お気付きの点がございましたら下記までご連絡ください。

タカラトミーグループ お客様相談室 おかけ間違いのないようご注意ください

0570-041031

電話受付時間 10~17時 月曜日~金曜日(土日・祝日を除く)

お客様サポート 本製品のお客様サポートは日本国内でのご購入かつ日本国内からのお問い合わせに限りです。(Customer service is only available in case this product purchased in Japan and inquired from Japan domestic.)

●お問い合わせの情報はインターネットで www.takaratomy.co.jp

© TOMY

ビークルモードへの変形の仕方

〈ロボットモード〉

※パッケージから出したら、図を参考に各部を調節して、ロボットモードの完成です。

- 1 図のパーツを閉じます。 2 図の部分動かします。 3 背中部分を開きます。 4 外側の腕を回します。

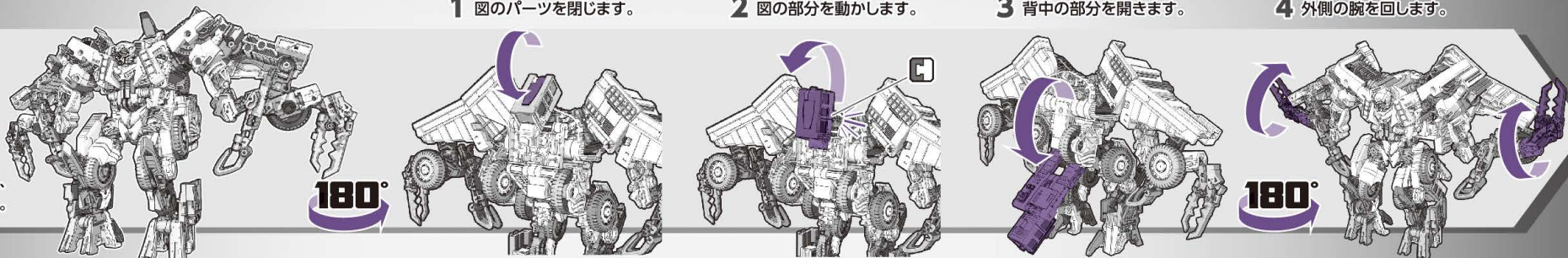

- 5 外側の腕を動かします。 6 図の部分動かします。 7 図の部分動かします。 8 図の部分上げます。 9 両腕を伸ばします。

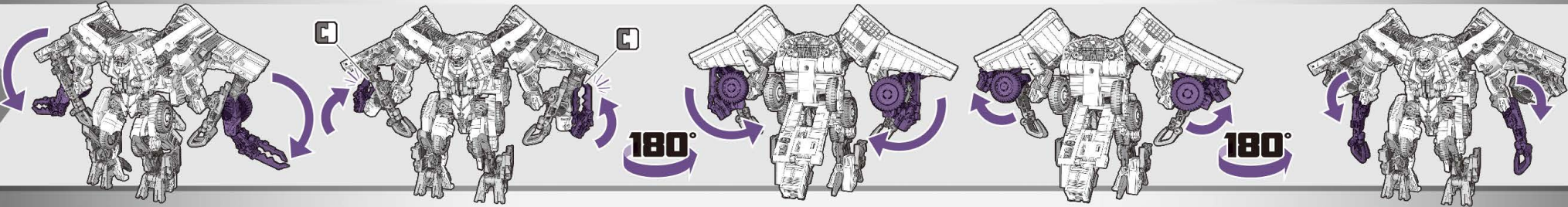

- 10 両腕を回します。 11 図の部分動かします。 12 両手を内側に動かします。 13 両腕を動かします。 14 両腕をジョイントします。 15 図の部分動かします。

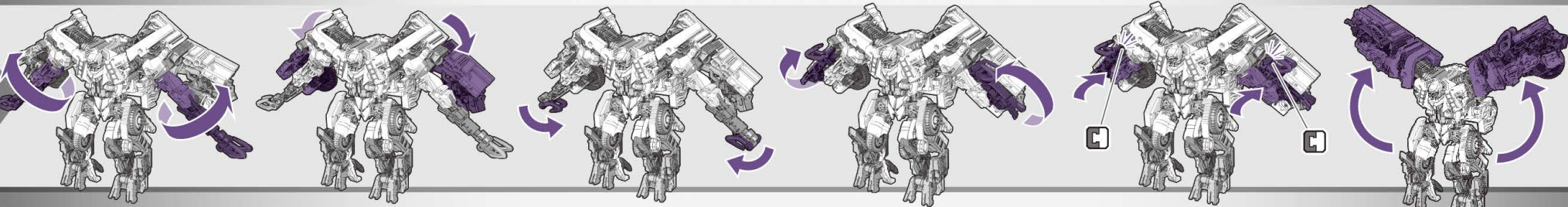

- 16 図の部分回します。 17 図の部分閉じます。 18 図の部分開きます。 19 両脚を前方へ曲げます。 20 図のパーツ動かします。 21 図のパーツ動かします。 22 図の部分動かします。

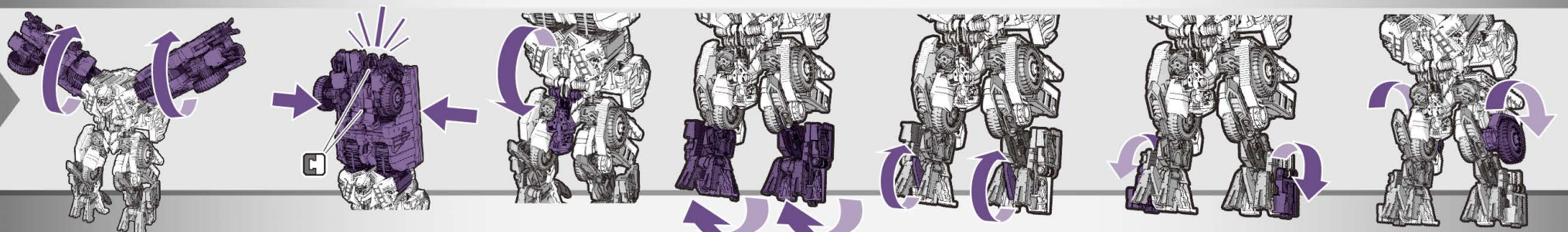

- 23 図のパーツ動かします。 24 足を内側に動かします。 25 図の部分動かします。 26 図の部分閉じます。 27 図の部分上げます。

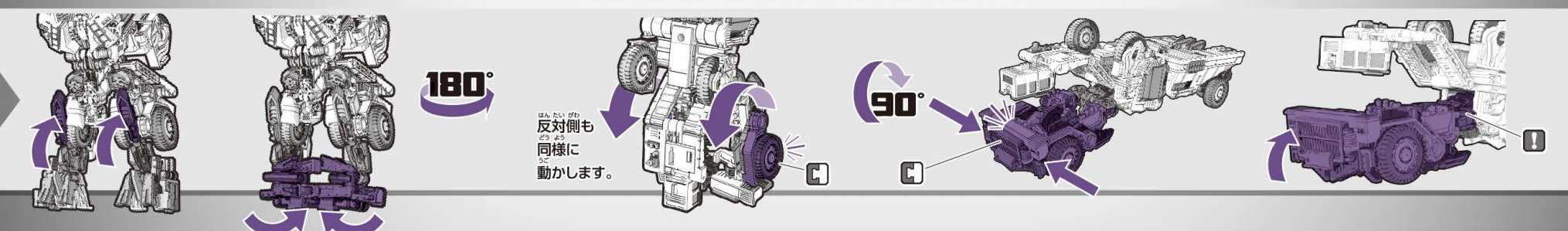

- 28 図の部分矢印位置までスライドさせます。 29 図の部分回してジョイントします。 30 図の部分動かし、まっすぐにします。 31 車体の上部を閉じます。

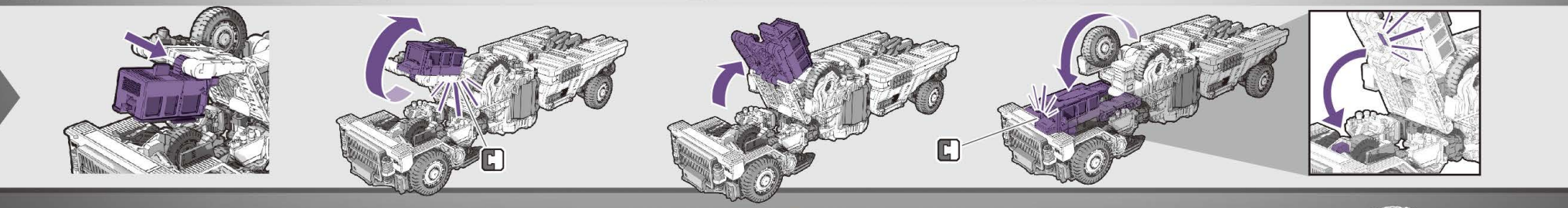

- 32 図の部分動かします。 33 本体パーツを取り付けます。

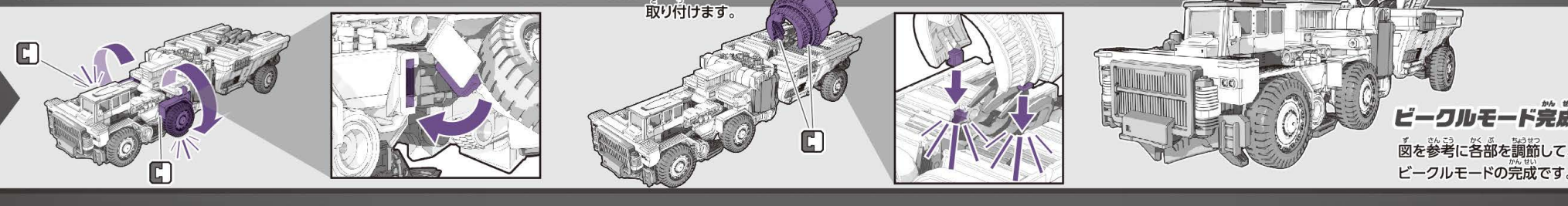

ビークルモード完成

図を参考に各部を調節して、ビークルモードの完成です。

デバスター合体モードへの変形の方法

※ビークルモードから変形を始めます。

1 本体パーツを外します。



2 車体後部を開きます。

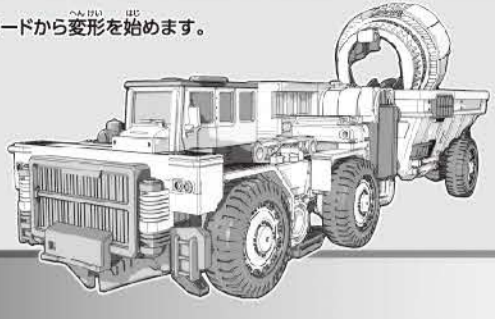
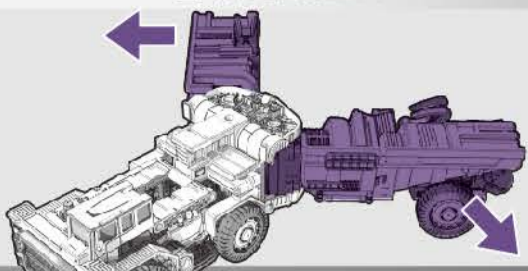

3 図の部分を回転させます。

4 図の部分を開きます。

5 図の部分を動かします。

6 図の部分を回転させます。

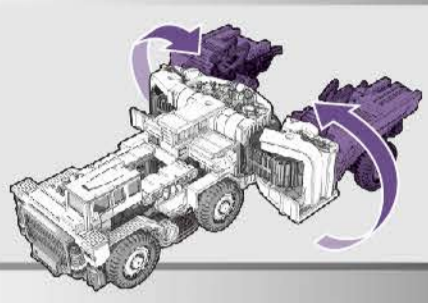
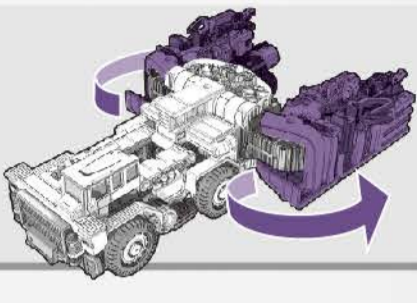
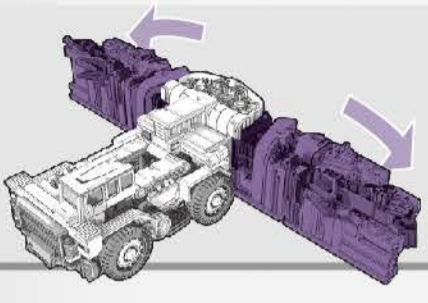
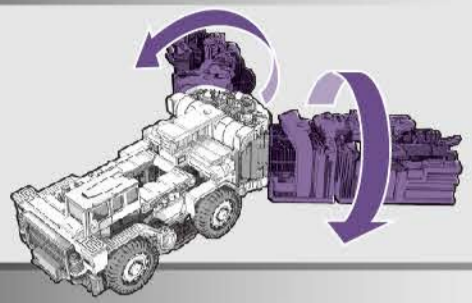

7 図の部分を動かします。

8 図の部分を動かします。

9 図のパーツを起こします。

10 図の部分を動かします。

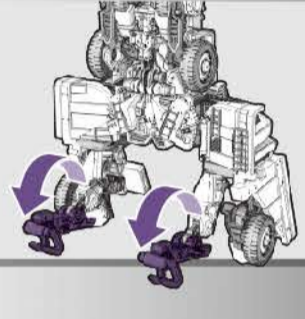
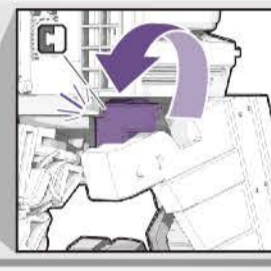
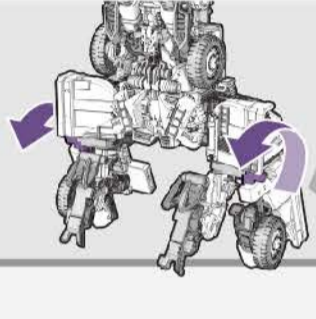
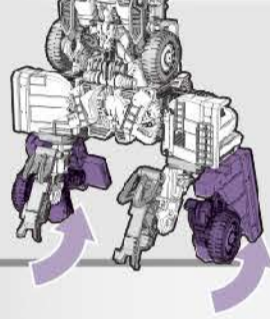
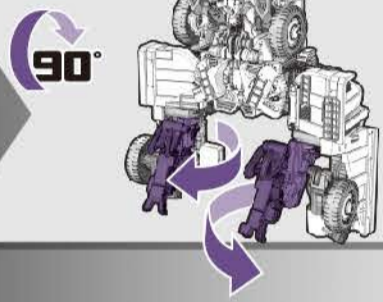

11 図のパーツを上げます。

12 図の部分を上げます。

13 図の部分を内側に動かしジョイントします。

14 図の部分を開きます。

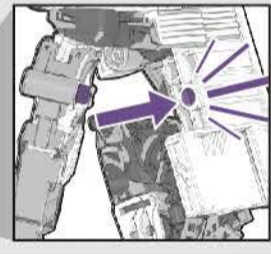
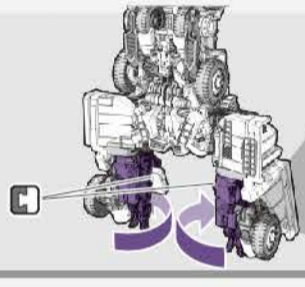
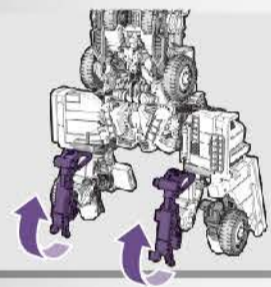
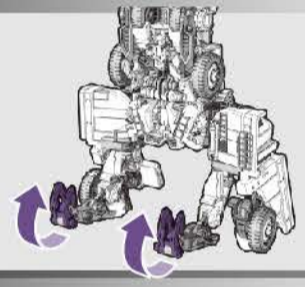

180°



15 タイヤの部分を開きます。

16 図の部分を開きます。

17 図の部分を動かします。

18 図の部分を動かします。

19 運転席を動かします。

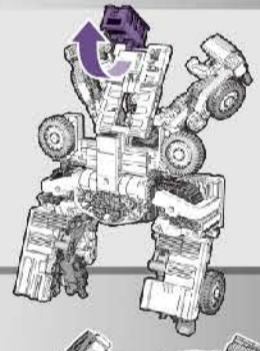
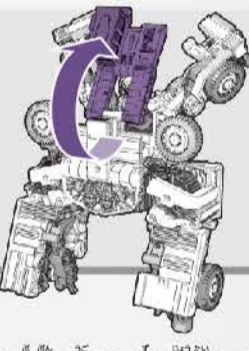
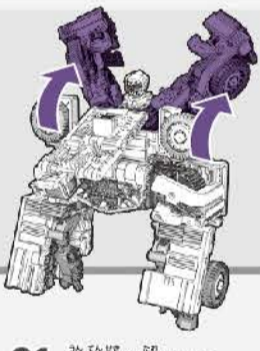
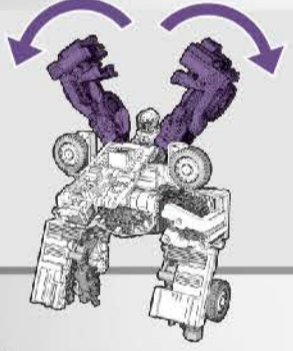
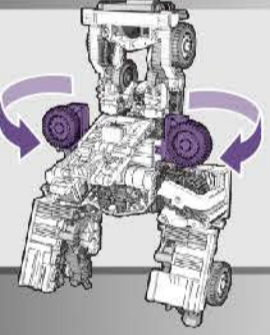

20 運転席を矢印の位置までスライドさせます。

21 運転席を倒します。

22 図の部分を動かし、図の状態にします。

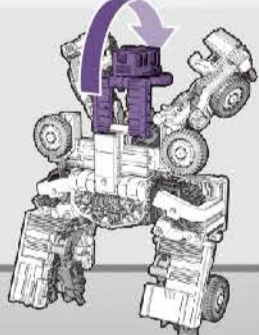
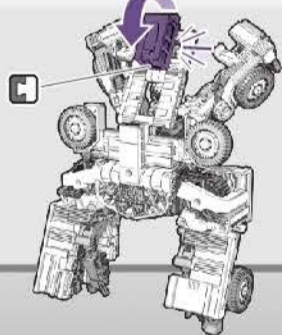
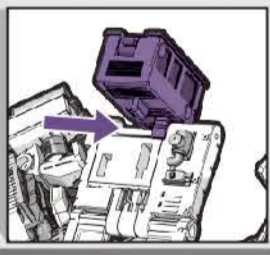
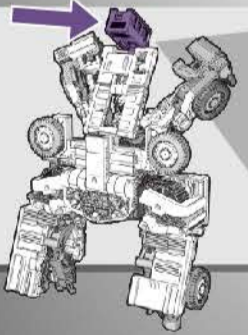

180°

合体モード完成

各部を調節して、
合体モードの完成です。

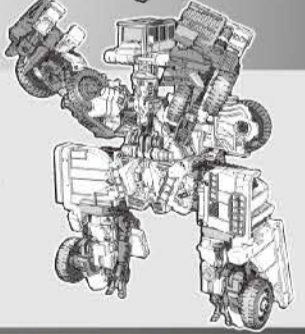

ビークルモードに戻す場合は番号を逆に戻してください。

**ディセプティコンオーバーロードは
デバスターの腰部になるぞ!**

SS-54
ディセプティコンオーバーロード

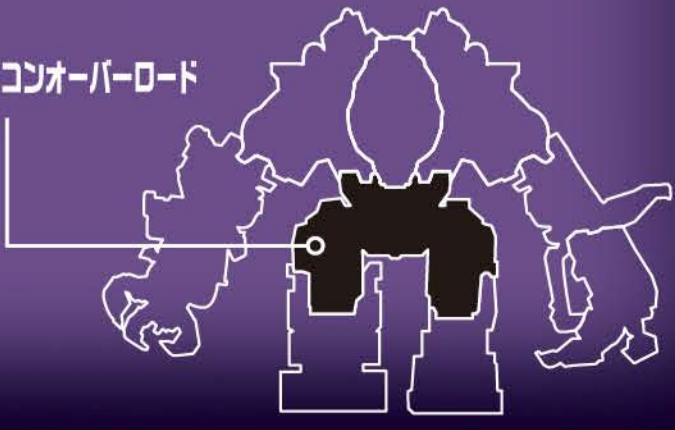

本体パーツの取り付け方

ロボットモード時に、背中に本体パーツを取り付ける事ができます。

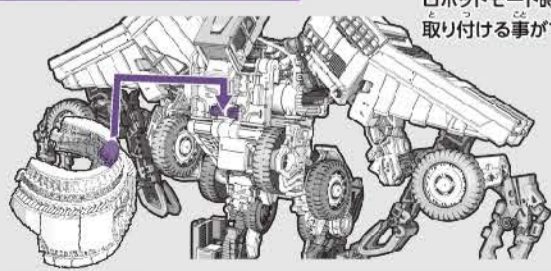

デバスターへの合体の仕方

8体のコンストラクティコンを、それぞれ合体モードに変形させます
(変形の仕方は各商品の取扱説明書をお読みください)。

SS-43ディセプティコンミックスマスター

SS-47ディセプティコンスカベンジャー

SS-37ディセプティコンハイタワー

SS-54ディセプティコンオーバーロード

SS-51ディセプティコンスクラッパー

SS-32ディセプティコンスクラップメタル

SS-34ディセプティコンロングハウル

SS-33ディセプティコンランページ

ディセプティコンミックスマスター

ディセプティコンスカベンジャー

ディセプティコンスクラッパー

ディセプティコンスクラップメタル

ディセプティコンハイタワー

ディセプティコンオーバーロード

ディセプティコンランページ

ディセプティコンロングハウル

1

①ディセプティコンミックスマスターのタイヤの裏をディセプティコンスカベンジャーのジョイントにはめ込みます。

②ディセプティコンミックスマスターのジョイントをディセプティコンスカベンジャーのジョイントに取り付けます。

※背面から見た図

2

ディセプティコンスクラッパーのジョイントを、ディセプティコンスカベンジャーのジョイントに差し込みます。

3

ディセプティコンハイタワーのジョイントを、ディセプティコンスカベンジャーのジョイントに差し込みます。

4

ディセプティコンスクラップメタルのジョイントを、ディセプティコンハイタワーのジョイントに差し込みます。

5

ディセプティコンロングハウルのジョイントを、ディセプティコンオーバーロードのジョイントに差し込みます。

※上から見た図

6

ディセプティコンランページのジョイントを、ディセプティコンオーバーロードのジョイントに差し込みます。

※上から見た図

7

ディセプティコンスカベンジャーのジョイントを、ディセプティコンオーバーロードのジョイントに差し込みます。

8

図の部分を開きます。

9

ディセプティコンオーバーロードの本体パーツを、頭部にかぶせます。

本体パーツ

10

図の部分を開きます。

11

図の部分を開きます。

デバスター完成

※各部を調節してデバスターの完成です。